

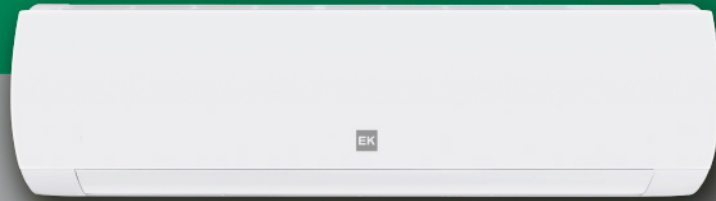

EUROKLIMAT®
Cooling System Solutions



2023

**БЫТОВЫЕ,
ПОЛУПРОМЫШЛЕННЫЕ
И МУЛЬТИСПЛИТ-СИСТЕМЫ**

СОДЕРЖАНИЕ

2	О бренде
8	О дистрибьюторе
10	Описание функций
12	Настенные сплит-системы
34	Мультисплит-системы
60	Полупромышленные сплит-системы
82	Расшифровка маркировок

О БРЕНДЕ



Francesco Cattaneo

директор по продажам Euroklimat S.P.A. Italy



В 1963 г. на климатическом рынке Италии появилась молодая и энергичная компания Euroklimat. Тогда, в самом начале пути, мы решили, что будем выпускать лучшие кондиционеры в мире.

Нескромно? Возможно. Но только глобальные цели ведут к успеху.

За более чем 60 лет нам многое удалось. Сегодня оборудование Euroklimat – знак качества в профессиональной индустрии холода. Его знают более чем в 50 странах мира. У компании есть 3 завода и собственные научно-исследовательские лаборатории. Качество выпускаемой продукции подтверждено международными стандартами.

Меня часто спрашивают, в чем секрет успеха. Он в правильных ориентирах, которых мы придерживаемся несмотря ни на что. Амбициозные коммерческие цели – это здорово, но их легче достичь, когда в основу положены благие принципы. Euroklimat S.P.A. производит продукты, которые обеспечивают наилучшее холодо-снабжение и не оказывают негативного влияния на экосистему.

Мы первыми в Италии разработали чиллер с системой free cooling и чиллер на природном газе R290. В компании Euroklimat S.P.A. действует долгосрочная инвестиционная программа, направленная на решение экологических проблем за счет использования в качестве хладагента пропана и развития систем естественного охлаждения. Ежегодно мы тратим на это около 30 млн. евро.

В 2019 г. мы начали активно сотрудничать с ГК «АЯК», поставляя в Россию оборудование Euroklimat промышленного назначения. Сейчас Вы держите в руках каталог, где мы представляем совершенно новое для нас направление – бытовые, полупромышленные и мультисплит-системы, разработанные специально для российского рынка. К этой задаче мы подходили осознанно, стараясь создать продукты, отвечающие идеологии Euroklimat. Надеемся, они Вам понравятся.

из Италии
с любовью!

ИСТОРИЯ БРЕНДА



Rodolfo Cacioli

основатель EUROKLIMAT S.P.A.

О чем мы думаем, когда слышим манящее слово «Италия». Гастрономический рай, жаркий климат, шумные экспрессивные итальянцы. Накал страстей нешуточный и весь этот знойный праздник жизни нужно вовремя охладить.

Возможно поэтому, 60 лет назад в городке Сициано под Миланом была основана компания Euroklimat S.P.A. Ей было суждено стать пионером в производстве систем холодоснабжения в Европе.

В 1963 г. это была совсем небольшая компания по производству тепловых насосов. Постепенно производство расширялось как в области выпускаемого продуктового ассортимента, так и в географических масштабах. Именно Euroklimat S.P.A. принадлежит разработка и производство первого итальянского чиллера с системой free cooling

и первого итальянского чиллера на природном газе R290. Компания ежегодно вкладывает 5% от оборота (~30 млн. евро) в научные исследования и разработки в области экологии. В 2020 г. Euroklimat S.P.A. вошла в ТОП-3 мировых производителей климатической техники на пропане R290. За все время существования компании у штурвала никогда не стояли иностранцы. Приверженность к итальянским корням для нее так же важна, как и верность принципам: кастомизация, надежность, качество, экологичность.

Euroklimat S.P.A. владеет 3 производственными площадками площадью более 155 000 кв. м., научно-исследовательскими центрами и лабораториями. На сегодняшний день поставки осуществляются в более чем 50 стран мира.



Постепенно руководству Euroklimat S.P.A. стало очевидно, что для развития бренда и повышения его узнаваемости, нужно быть ближе к конечным покупателям. Так появилась идея расширения ассортимента системами кондиционирования для комфортного охлаждения.

Совместно с ГК «АЯК», эксклюзивным дистрибьютором бренда Euroklimat с 2019 г., производитель провел исследования рынка и потребительских предпочтений в России и странах СНГ. Основываясь на полученных результатах, были разработаны уникальные линейки оборудования.



Рады представить Вашему вниманию новинки от Euroklimat S.P.A. Italy – бытовые, полупромышленные и мультисплит-системы ЕК



Francesco Cattaneo
Директор по продажам
EUROKLIMAT S.P.A.

Michele Bedin
Генеральный директор
EUROKLIMAT S.P.A.



О БРЕНДЕ

Климатическое оборудование Euroklimat поставляется по всему миру

Италия
Австрия
Австралия
Бельгия
Белоруссия
Канада
Швейцария
Чехия
Германия
Дания
Алжир
Испания
Египет
Эфиопия
Финляндия
Франция
Великобритания

Гана
Гватемала
Греция
Венгрия
Ирландия
Индонезия
Иран
Ирак
Иордания
Казахстан
Мексика
Латвия
Кувейт
Нидерланды
Малайзия
Норвегия
Перу

Португалия
Польша
Румыния
РФ
ЮАР
Сингапур
Швеция
США
Словакия
Сирия
Таиланд
Китай
Тунис
Того
Таджикистан
Украина
ОАЭ





3 завода

более 150 тыс.м²
производственных
площадей



сертификат ISO 9001

Кастомизация – один из главных принципов работы компании. Его суть заключается в индивидуальном подходе к каждому проекту. На разработку технического решения влияет множество условий, исходя из которых оборудование комплектуется необходимыми функциями и опциями. В результате получается продукт, максимально точно соответствующий задачам и потребностям заказчика. При этом клиент не переплачивает за лишний функционал, который не будет востребован.

О ДИСТРИБЬЮТОРЕ



Эксклюзивный дистрибьютор EK (Euroklimat S.P.A. Italy) в России и СНГ

ГК «АЯК» – один из крупнейших дистрибьюторов климатической техники в России, поставляющий оборудование от ведущих мировых производителей.

Компания начала свою деятельность в 1996 г. с поставок всемирно известного бренда японских кондиционеров и более чем за 25 лет усердной ра-

боты завоевала репутацию надежного поставщика систем кондиционирования.

С 2019 г. ГК «АЯК» является эксклюзивным дистрибьютором бренда EK (Euroklimat S.P.A. Italy) в России и СНГ. Особой гордостью является подбор индивидуальных климатических решений для масштабных и технически сложных объектов.



Официальный поставщик Московского Кремля



Более 25 лет на рынке



20 региональных представительств



Более 2000 партнеров



Более 10 000 реализованных объектов



ФАКТОРЫ УСПЕХА



Высокая квалификация и профессионализм сотрудников



Налаженные каналы логистики



Складские комплексы по всей стране



Сбалансированный продуктовый портфель



Знание трендов и тенденций климатического рынка



КОМПЛЕКСНАЯ ПОДДЕРЖКА ПАРТНЕРОВ



Техническая поддержка

Подбор и оптимизация
проектных решений

Технические
консультации

Обучающие тренинги
и вебинары

Маркетинговая поддержка

Программы лояльности

Оформление шоу-румов

Брендирование
автомобилей «под ключ»

Сувенирная продукция

Каталог товаров для
интернет-магазинов

Видеообзоры, каталоги,
фотографии оборудования

Сервисная поддержка

Шеф-монтаж

Пусконаладочные
работы

Гарантийный
и постгарантийный
ремонт

Поставка запчастей



ФУНКЦИИ

AUTO

АВТОМАТИЧЕСКИЙ РЕЖИМ

Кондиционер автоматически корректирует режим работы, чтобы поддерживать заданную пользователем температуру.



РЕЖИМ ОСУШЕНИЯ

Режим работы кондиционера, направленный на быстрое удаление излишней влаги. При этом температурные значения могут быть ниже комфортных для пользователя, т.к. показания датчиков температуры игнорируются.



РЕЖИМ КОМФОРТНОГО СНА

Режим работы кондиционера, при котором настройки температуры изменяются автоматически через установленные промежутки времени, обеспечивая пользователю комфортный сон.



ТАЙМЕР НА 24 ЧАСА

Таймер включения или отключения кондиционера. Рассчитан на одно включение или одно выключение в течение 24 часов.



АВТОМАТИЧЕСКИЕ ЖАЛЮЗИ ВВЕРХ/ВНИЗ

Кондиционер оборудован автоматическими жалюзи для регулировки направления воздушного потока. Настройка осуществляется с пульта управления.



ЭКОНОМИЧНЫЙ РЕЖИМ

Кондиционер автоматически изменяет настройки для обеспечения максимальной экономии электроэнергии.



РЕЖИМ ВЕНТИЛЯЦИИ

Режим работы кондиционера, при котором работает только вентилятор внутреннего блока, создавая движение воздуха в помещении.

SAVE

СОХРАНЕНИЕ НАСТРОЕК

Кондиционер запоминает настройки пользователя и возвращается к ним при следующем включении.



АВТОМАТИЧЕСКАЯ СКОРОСТЬ ВЕНТИЛЯЦИИ

Кондиционер автоматически регулирует скорость работы вентилятора внутреннего блока.

8°C

ДЕЖУРНОЕ ОТОПЛЕНИЕ 8°C

Если в помещении отсутствует центральное отопление, можно настроить кондиционер на поддержание температуры на уровне 8°C для защиты помещения от промерзания и сырости.

-15°C

ОХЛАЖДЕНИЕ ПРИ ТЕМПЕРАТУРЕ НАРУЖНОГО ВОЗДУХА -15°C

Технические возможности позволяют кондиционеру работать в режиме охлаждения при температуре наружного воздуха до -15°C.

-22°C

ОБОГРЕВ ПРИ ТЕМПЕРАТУРЕ НАРУЖНОГО ВОЗДУХА -22°C

Кондиционер способен обогревать помещение при температуре наружного воздуха до -22°C.

-30°C

НИЗКОТЕМПЕРАТУРНЫЙ КОМПЛЕКТ: РАБОТА НА ОХЛАЖДЕНИЕ ДО -30°C

Кондиционер оборудован комплектом для работы в режиме охлаждения при температуре наружного воздуха до -30°C.



I FEEL

При активации режима I Feel температура в помещении будет измеряться не возле внутреннего блока, где всегда теплее, а на уровне пользователя т.к. в пульт встроен температурный датчик. Ориентируясь на эту информацию кондиционер корректирует работу, чтобы сделать пребывание в помещении более комфортным.



АВТООЧИСТКА

При активации данной функции кондиционер накапливает на ребрах теплообменника конденсат, который стекая вниз, забирает с собой пыль и загрязнения.



АВТОРЕСТАРТ

Кондиционер запоминает последние рабочие настройки, и в случае перебоев в электросети запускает работу автоматически после возобновления подачи электроэнергии.



РЕЖИМ ТУРБО

Режим, когда вентилятор работает на максимальной скорости, а производительность компрессора составляет 100%. При этом показания датчиков температуры игнорируются. Режим удобен для максимально быстрого достижения комфортной температуры. Кондиционер может работать в таком режиме не более 40 минут.



ПЛАВНЫЙ ПУСК

При запуске кондиционера пуск компрессора происходит плавно, с постепенным наращиванием оборотов до максимальных. Плавный пуск применяется только в инверторных моделях кондиционеров.



ЗАПУСК ПРИ НИЗКОМ НАПРЯЖЕНИИ

Запуск кондиционера возможен при пониженных значениях напряжения электрической сети.



ЭЛЕКТРИЧЕСКИЙ ПОДОГРЕВ ШАССИ

Специальный нагреватель прогревает шасси (поддон) наружного блока, чтобы при работе в режиме обогрева при отрицательных температурах наружного воздуха на поддоне не образовывалась наледь. Таким образом исключается риск повреждения хрупких ламелей теплообменника наружного блока, возможный за счет их сдавливания замерзшим конденсатом при расширении.



ЗАЩИТА ОТ ПЛЕСЕНИ

Вентилятор внутреннего блока продолжает работать некоторое время после выключения кондиционера, чтобы осушить ламели теплообменника от скопившейся влаги и исключить риск возникновения питательной среды для образования плесени.



САМОДИАГНОСТИКА

Кондиционер оборудован системами автоматической диагностики и определения возможных неисправностей (кодов ошибок) при работе.



ПОДМЕС СВЕЖЕГО ВОЗДУХА

Специальное отверстие в корпусе внутреннего блока, оборудованное заглушкой. Удалив заглушку, к отверстию можно подключить воздуховод, который будет подавать свежий воздух с улицы. Для воздуховода желательно приобрести отдельный фильтр, чтобы воздух в помещении был не только свежим, но и чистым.



СИСТЕМА ОЧИСТКИ ВОЗДУХА

Индивидуальный комплект фильтров, установленный во внутреннем блоке кондиционера.



WI-FI УПРАВЛЕНИЕ

Управление кондиционером со смартфона или планшета через приложение. Необходимо установить во внутренний блок Wi-Fi модуль (опция).



ИНТЕЛЛЕКТУАЛЬНЫЙ ПРЕДНАГРЕВ

В режиме обогрева вентилятор внутреннего блока начнёт подавать воздух, когда теплообменник будет достаточно прогрет, исключая поступление холодного воздуха в помещение.





EUROKLIMAT®
Cooling System Solutions

A large, solid green diamond shape is positioned in the center of the page, overlapping a circular inset image of a kitchen. The diamond contains the main title text in white.

НАСТЕННЫЕ СПЛИТ-СИСТЕМЫ

МОДЕЛЬНЫЙ РЯД



	Холодопроизводительность					
	2 кВт	2,5 кВт	3,5 кВт	5,0 кВт	7,0 кВт	8,5 кВт
 FUTURA INVERTER	EKSF-20HNS EKOF-20HNS	EKSF-25HNS EKOF-25HNS	EKSF-35HNS EKOF-35HNS	EKSF-50HNS EKOF-50HNS	EKSF-70HNS EKOF-70HNS	—
 FUTURA	EKSF-20HN EKOF-20HN	EKSF-25HN EKOF-25HN	EKSF-35HN EKOF-35HN	EKSF-50HN EKOF-50HN	EKSF-70HN EKOF-70HN	—
 ALBA	EKSA-20HN EKOА-20HN	EKSA-25HN EKOА-25HN	EKSA-35HN EKOА-35HN	EKSA-50HN EKOА-50HN	EKSA-70HN EKOА-70HN	EKSA-85HN EKOА-85HN

ФУНКЦИИ	FUTURA INVERTER	FUTURA	ALBA
Автоматический режим	●	●	●
Режим осушения	●	●	●
Режим комфортного сна	●	●	●
Таймер на 24 часа	●	●	●
Автоматические жалюзи вверх/вниз	●	●	●
Экономичный режим	●	●	●
Режим вентиляции	●	●	●
Сохранение настроек	●	●	●
Автоматическая скорость вентиляции	●	●	●
Дежурное отопление 8°C	●	—	—
Охлаждение при температуре наружного воздуха -15°C	●	—	—
Низкотемпературный комплект: работа на охлаждение до -30°C	—	опция	опция
I Feel	●	●	●
Автоочистка	●	●	●
Авторестарт	●	●	●
Режим турбо	●	●	●
Плавный пуск	●	—	—
Запуск при низком напряжении	●	—	—
Интеллектуальный преднагрев	●	●	●
Защита от плесени	●	●	●
Самодиагностика	●	●	●
Система очистки воздуха	●	●	●
Wi-Fi управление	опция	—	опция



FUTURA INVERTER

НАСТЕННАЯ СПЛИТ-СИСТЕМА

Внутренние блоки выполнены в стиле футуризма и отвечают последним тенденциям современного дизайна.

Обширный набор функций и удобство управления обеспечивают максимальный комфорт для пользователя.

О здоровье позаботится встроенная система очистки воздуха: фильтр с ионами серебра очистит воздух от загрязнений, пыли и аллергенов, а катехиновый фильтр избавит от неприятных запахов. Внутренние блоки оснащены разъемом под wi-fi модуль. В комплект поставки также входит беспроводной пульт с держателем.

Гарантия на оборудование – 4 года.

Опция	Маркировка	Совместимость
Центральный пульт управления	EKA-CPG	Все модели
Проводной пульт управления	EKA-WCG	Все модели
Шлюз Bacnet	EKA-BGWW	Все модели
Wi-Fi модуль	EKA-WFG	Все модели
Катехиновый фильтр	EKA-CFG1	Все модели
Фильтр с ионами серебра	EKA-SFG1	Все модели
Угольный фильтр	EKA-ACFG1	Все модели



R32

4 года
гарантии

INVERTER

WI-FI
READY

EKSF-20HNS
EKSF-25HNS
EKSF-35HNS
EKSF-50HNS
EKSF-70HNS

Функции

Автоматический режим	•
Режим осушения	•
Режим комфортного сна	•
Таймер на 24 часа	•
Автоматические жалюзи вверх/вниз	•
Экономичный режим	•
Режим вентиляции	•
Сохранение настроек	•
Автоматическая скорость вентиляция	•
Дежурное отопление 8°C	•
Охлаждение при температуре наружного воздуха -15°C	•
Низкотемпературный комплект: работа на охлаждение до -30°C	—
I Feel	•
Автоочистка	•
Авторестарт	•
Режим турбо	•
Плавный пуск	•
Запуск при низком напряжении	•
Интеллектуальный преднагрев	•
Защита от плесени	•
Самодиагностика	•
Система очистки воздуха	•
Wi-Fi управление	опция



EKA-RCG1



EKOF-20HNS
EKOF-25HNS



EKOF-35HNS
EKOF-50HNS



EKOF-70HNS

FUTURA INVERTER

НАСТЕННАЯ
СПЛИТ-СИСТЕМА



САМ ПОЧИСТИТ

Достаточно нажать нужную кнопку на пульте управления, чтобы запустить режим автоочистки. В процессе выполнения данной функции из испарителя удаляются остатки влаги, что предотвращает размножение бактерий, благотворно влияя на здоровье пользователя, а также продлевая срок службы кондиционера.



ДОЛГО И СЧАСТЛИВО

У большинства сплит-систем, представленных на рынке, гарантийный срок составляет 3 года. EK – один из немногих брендов, предлагающих 4-летнюю гарантию. Расширенная гарантия, с одной стороны, служит подтверждением высокого качества и надежности оборудования, а с другой – позволяет пользователю чувствовать себя защищенным от возможных трат.



ЭКОЛОГИЧНОСТЬ

В качестве хладагента используется R32. Это один из самых эффективных и экологичных фреонов в мире. Благодаря низкому показателю потенциала глобального потепления, R32 практически не оказывает негативного влияния на озоновый слой.

FOLLOW
ME

СЛЕДУЙ ЗА МНОЙ

Обычно кондиционер измеряет температуру возле внутреннего блока, которая не всегда совпадает с температурой возле пользователя. Благодаря функции i feel встроенный датчик в пульте управления измеряет температуру рядом с пультом, а значит и рядом с пользователем. В результате кондиционер поддерживает заданную температуру точнее, а находится в помещении комфортнее.



НА СТРАЖЕ ЗДОРОВЬЯ

Внутренний блок оснащен системой очистки воздуха. Борьбу за чистоту от вредных примесей ведет фильтр с ионами серебра и катехиновый фильтр. Дополняя и усиливая друг друга, они уничтожают болезнетворные бактерии, вирусы, аллергены и микробы, создавая идеальную и здоровую среду для пользователя. Катехиновый фильтр устраняет неприятные запахи, в том числе сигаретный дым.



НЕ ТОЛЬКО ЛЕТОМ

Кондиционер может работать в режиме охлаждения и обогрева до -15°C . Расширенный температурный диапазон фактически позволяет использовать оборудование круглый год.



У ПРИРОДЫ НЕТ ПЛОХОЙ ПОГОДЫ

Перепады температур и осадки, характерные для нашей страны, способны оказывать негативное влияние на оборудование. Капли дождя, замерзая на вентилях наружного блока, образуют ледяную корку, которая может раздавить вентиль и вызвать утечку хладагента. Чтобы этого не допустить, в комплект поставки входит специальная защитная крышка.

WI-FI READY

ВСЕГДА ГОТОВ

Wi-Fi ready означает, что оборудование поставляется со встроенным разъемом для подключения Wi-Fi модуля. Чтобы управлять кондиционером удаленно, пользователю достаточно приобрести Wi-Fi модуль, подключить его он сможет самостоятельно.



РАЗРЕШИТЕ ДОЛОЖИТЬ

В случае возникновения неисправности кондиционер самостоятельно определит ее и отобразит код ошибки на передней панели.



САМ ЗАПУСТИТ

Благодаря функции авторестарт в случае перебоев в сети электропитания, кондиционер запомнит последние рабочие настройки и автоматически вернется к ним после возобновления подачи электроэнергии.



ВСЕ ПО МЕСТАМ

В отличие от телевизора или магнитофона, на внутреннем блоке кондиционера нет кнопок. Если пользователь не приобрел дополнительно Wi-Fi модуль, то управлять своим климатическим другом он сможет исключительно с помощью пульта. Если пульт потерялся, использование кондиционера будет невозможно, пока пульт не найдется, или не будет куплен новый. Чтобы пульт всегда был на своем месте, в комплект поставки входит держатель для пульта.



Параметр / Модель	Внутренний блок		Ед.изм.	EKSF-20HNS	EKSF-25HNS	EKSF-35HNS	EKSF-50HNS	EKSF-70HNS
	Наружный блок			EKOF-20HNS	EKOF-25HNS	EKOF-35HNS	EKOF-50HNS	EKOF-70HNS
Производительность	Охлаждение		кВт	2,35 (0,4 - 2,96)	2,65 (0,4 - 3,37)	3,5 (0,9 - 3,7)	4,6 (1,0 - 5,3)	6,15 (1,78 - 6,5)
	Обогрев		кВт	2,5 (0,5 - 3,4)	2,85 (0,527 - 3,785)	3,5 (0,9 - 4,0)	5,2 (1,0 - 5,65)	6,2 (1,3 - 7,0)
Электропитание			В/Гц/Ф	220 / 50 / 1				
Охлаждение	Номинальный потребляемый ток		А	3,3	3,8	4,97	5,9	8,89
	Номинальная потребляемая мощность		кВт	0,681 (0,2 - 0,98)	0,78 (0,2 - 1,15)	1,08 (0,22 - 1,55)	1,355 (0,42 - 1,8)	1,91 (0,5 - 2,3)
	EER		Вт/Вт	3,45	3,40	3,23	3,39	3,21
	Класс энергоэффективности			A				
Обогрев	Номинальный потребляемый ток		А	3,5	3,9	4,22	5,8	7,88
	Номинальная потребляемая мощность		кВт	0,649 (0,2 - 1,23)	0,781 (0,2 - 1,32)	0,91 (0,22 - 1,55)	1,34 (0,42 - 1,9)	1,69 (0,5 - 2,2)
	COP		Вт/Вт	3,85	3,65	3,81	3,88	3,65
	Класс энергоэффективности			A				
Расход воздуха ВБ (Макс. / Выс./Ср. / Низк. / Мин.)			м ³ /ч	520/470/420/290	520/470/420/290/250	590/520/400/320/280	850/800/700/550/	900/800/650/550/500
Уровень шума ВБ (Макс. / Выс. / Ср. / Низк. / Мин.)			дБ(А)	40/38/33/27	40/38/33/25/24	41/37/33/29/27	44/42/38/31/	49/46/41/34/31
Уровень шума НБ			дБ(А)	51	51	52	53	58
Марка компрессора				GREE				
Хладагент	Тип			R32				
	Заводская заправка		кг	0,45	0,5	0,39	0,75	1
	Дозаправка		г/метр	16				
Размер	Ш x В x Г (ВБ)		мм	744x254x185	744x254x185	819x254x185	1017x304x221	1017x304x221
	Ш x В x Г (НБ)		мм	710x450x293	710x450x293	732x555x330	732x555x330	873x555x376
Размер в упаковке	Ш x В x Г (ВБ)		мм	793x330x260	793x330x260	868x330x260	1060x374x297	1060x374x297
	Ш x В x Г (НБ)		мм	764x525x330	764x525x330	794x615x376	794x615x376	951x620x431
Вес нетто	Внутренний блок		кг	7,7	7,7	8,3	13,5	13,0
	Наружный блок		кг	20,8	21,0	25,5	26,5	35,5
Вес брутто	Внутренний блок		кг	9,2	9,2	9,8	16,0	15,0
	Наружный блок		кг	22,8	23,0	28,0	29,0	38,5
Диаметр труб	Жидкостная труба		мм(дюйм)	6,35 (1/4)				
	Газовая труба		мм(дюйм)	9,53 (3/8)				12,7 (1/2)
Максимальная длина труб			м	15	15	15	25	25
Максимальный перепад по высоте между внутренним и наружным блоками			м	10				
Рабочие температурные границы	Охлаждение		°С	-15~43				
	Обогрев		°С	-15~24				
Подключение электропитания				К наружному блоку				



ВИДЕООБЗОР



ИНСТРУКЦИЯ ПО МОНТАЖУ И ЭКСПЛУАТАЦИИ

ГАБАРИТНЫЕ РАЗМЕРЫ / мм

Модель	A	B	W1	W2	H	D
EKOF-20HNS	430	271	650	710	450	244
EKOF-25HNS	430	271	650	710	450	244
EKOF-35HNS	455	310	675	732	555	285
EKOF-50HNS	455	310	675	732	555	285
EKOF-70HNS	528	349	808	873	555	317

Модель	Размер		
	W	H	D
EKSF-20HNS EKSF-25HNS	744	254	185
EKSF-35HNS	819	256	185
EKSF-50HNS EKSF-70HNS	1017	304	221

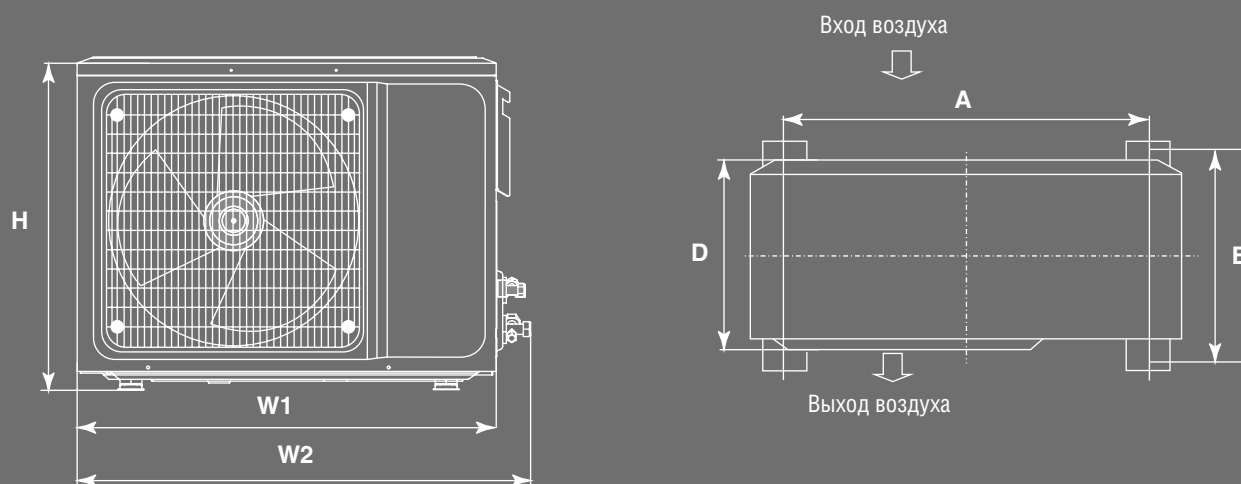
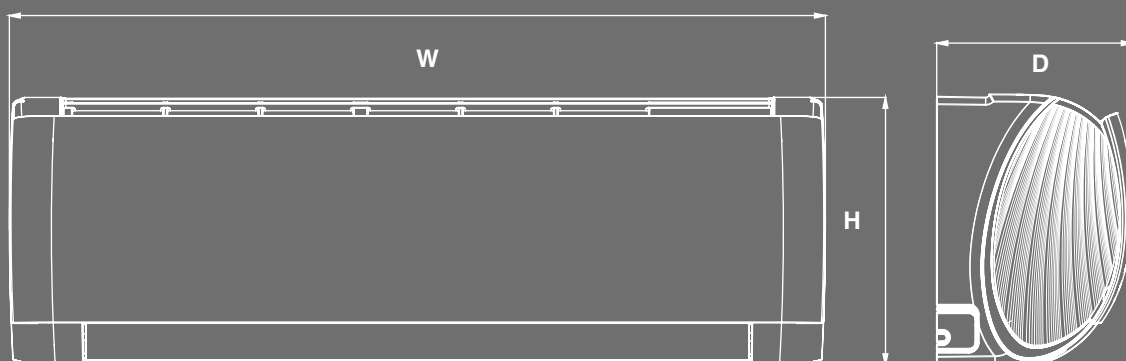

ПОДКЛЮЧЕНИЕ ЭЛЕКТРОПИТАНИЯ

Модель	Подключение линии питания	Защитный автомат	Питание внешнего блока	Линия связи
			220 В / 1 ф	
EKSF-20HNS / EKOF-20HNS	К наружному блоку	10 А	3 x 1,0	4 x 1,0
EKSF-25HNS / EKOF-25HNS		10 А	3 x 1,0	4 x 1,0
EKSF-35HNS / EKOF-35HNS		10 А	3 x 1,5	4 x 1,5
EKSF-50HNS / EKOF-50HNS		16 А	3 x 1,5	4 x 1,5
EKSF-70HNS / EKOF-70HNS		16 А	3 x 1,5	4 x 1,5





FUTURA

НАСТЕННАЯ СПЛИТ-СИСТЕМА

Надежные и высококачественные сплит-системы постоянной производительности. Внешний вид внутренних блоков идентичен линейке Futura inverter. Опционально доступны зимние комплекты для работы на охлаждение при температуре наружного воздуха до -30°C . Аналогично инверторной линейке внутренние блоки Futura оснащены системой очистки воздуха, включающей фильтр с ионами серебра и катехиновый фильтр. В комплект поставки входит внутренний блок, наружный блок и ИК-пульт с держателем. Гарантия на оборудование – 4 года.

Опция	Маркировка	Совместимость
Центральный пульт управления	EKA-CPG	Все модели
Проводной пульт управления	EKA-WCG	Все модели
Шлюз Bacnet	EKA-BGWW	Все модели
Катехиновый фильтр	EKA-CFG1	Все модели
Фильтр с ионами серебра	EKA-SFG1	Все модели
Угольный фильтр	EKA-ACFG1	Все модели



EKSF-20HN
 EKSF-25HN
 EKSF-35HN
 EKSF-50HN
 EKSF-70HN

Функции

Автоматический режим	•
Режим осушения	•
Режим комфортного сна	•
Таймер на 24 часа	•
Автоматические жалюзи вверх/вниз	•
Экономичный режим	•
Режим вентиляции	•
Сохранение настроек	•
Автоматическая скорость вентиляция	•
Дежурное отопление 8°C	—
Охлаждение при температуре наружного воздуха -15°C	—
Низкотемпературный комплект: работа на охлаждение до -30°C	опция
I Feel	•
Автоочистка	•
Авторестарт	•
Режим турбо	•
Плавный пуск	—
Запуск при низком напряжении	—
Интеллектуальный преднагрев	•
Защита от плесени	•
Самодиагностика	•
Система очистки воздуха	•
Wi-Fi управление	—



EKA-RCG



EKOF-20HN
 EKOF-25HN



EKOF-35HN



EKOF-50HN



EKOF-70HN

FUTURA

НАСТЕННАЯ СПЛИТ-СИСТЕМА



САМ ПОЧИСТИТ

Достаточно нажать нужную кнопку на пульте управления, чтобы запустить режим автоочистки. В процессе выполнения данной функции из испарителя удаляются остатки влаги, что предотвращает размножение бактерий, благотворно влияя на здоровье пользователя, а также продлевая срок службы кондиционера.



НЕ ТОЛЬКО ЛЕТОМ

Кондиционер может работать в режиме обогрева до -15°C . Расширенный температурный диапазон фактически позволяет использовать оборудование круглый год.



ВСЕ ПО МЕСТАМ

В отличие от телевизора или магнитофона, на внутреннем блоке кондиционера нет кнопок. Если пользователь не приобрел дополнительно Wi-Fi модуль, то управлять своим климатическим другом он сможет исключительно с помощью пульта. Если пульт потерялся, использование кондиционера будет невозможно, пока пульт не найдется, или не будет куплен новый. Чтобы пульт всегда был на своем месте, в комплект поставки входит держатель для пульта.

FOLLOW ME

СЛЕДУЙ ЗА МНОЙ

Обычно кондиционер измеряет температуру возле внутреннего блока, которая не всегда совпадает с температурой возле пользователя. Благодаря функции i feel встроенный датчик в пульте управления измеряет температуру рядом с пультом, а значит и рядом с пользователем. В результате кондиционер поддерживает заданную температуру точнее, а находиться в помещении комфортнее.



НА СТРАЖЕ ЗДОРОВЬЯ

Внутренний блок оснащен системой очистки воздуха. Борьбу за чистоту от вредных примесей ведет фильтр с ионами серебра и катехиновый фильтр. Дополняя и усиливая друг друга, они уничтожают болезнетворные бактерии, вирусы, аллергены и микробы, создавая идеальную и здоровую среду для пользователя. Катехиновый фильтр устраняет неприятные запахи, в том числе сигаретный дым.



САМ ЗАПУСТИТ

Благодаря функции авторестарт в случае перебоев в сети электропитания, кондиционер запомнит последние рабочие настройки и автоматически вернется к ним после возобновления подачи электроэнергии.



У ПРИРОДЫ НЕТ ПЛОХОЙ ПОГОДЫ

Перепады температур и осадки, характерные для нашей страны, способны оказывать негативное влияние на оборудование. Капли дождя, замерзая на вентилях наружного блока, образуют ледяную корку, которая может раздавить вентиль и вызвать утечку хладагента. Чтобы этого не допустить, в комплект поставки входит специальная защитная крышка.



РАЗРЕШИТЕ ДОЛОЖИТЬ

В случае возникновения неисправности кондиционер самостоятельно определит ее и отобразит код ошибки на передней панели.



ДОЛГО И СЧАСТЛИВО

У большинства сплит-систем, представленных на рынке, гарантийный срок составляет 3 года. EK - один из немногих брендов, предлагающих 4-летнюю гарантию. Расширенная гарантия, с одной стороны, служит подтверждением высокого качества и надежности оборудования, а с другой - позволяет пользователю чувствовать себя защищенным от возможных трат.



ЖАРКАЯ ИСТОРИЯ

Бывают ситуации, когда помещение нуждается в охлаждении даже при минусовых температурах наружного воздуха. Это могут быть мини-серверные, магазины с витриной-холодильником и другие объекты с постоянными теплопритоками в любое время года. Опционально для сплит-систем Futura доступен зимний комплект. С ним оборудование будет исправно работать в режиме охлаждения даже при -30°C .



Параметр / Модель	Внутренний блок	Ед.изм.	EKSF-20HN	EKSF-25HN	EKSF-35HN	EKSF-50HN	EKSF-70HN
	Наружный блок		EKOF-20HN	EKOF-25HN	EKOF-35HN	EKOF-50HN	EKOF-70HN
Производительность	Охлаждение	кВт	2,25	2,55	3,25	4,8	6,155
	Обогрев	кВт	2,3	2,65	3,4	5,158	6,7
Электропитание		В/Гц/Ф	220 / 50 / 1				
Охлаждение	Номинальный потребляемый ток	А	3,5	3,7	4,8	6,62	8,89
	Номинальная потребляемая мощность	кВт	0,7	0,794	1,009	1,477	1,917
	EER	Вт/Вт	3,21		3,22	3,25	3,21
	Класс энергоэффективности		А				
Обогрев	Номинальный потребляемый ток	А	3,1	3,4	4,6	6,4	8,89
	Номинальная потребляемая мощность	кВт	0,637	0,734	0,942	1,428	1,856
	COP	Вт/Вт	3,61				
	Класс энергоэффективности		А				
Расход воздуха ВБ (Макс. / Выс. / Ср. / Низк. / Мин.)	м³/ч	520/470/420/250			590/520/400/320/300	650/590/480/370/340	900/800/650/550/500
Уровень шума ВБ (Макс. / Выс. / Ср. / Низк. / Мин.)	дБ(А)	40/37/31/26			40/37/34/30/28	41/40/36/34/32	48/43/39/37/35
Уровень шума НБ	дБ(А)	49			52	53	56
Марка компрессора		GREE					
Хладагент	Тип		R410A				
	Заводская заправка	кг	0,55	0,56	0,73	1	1,28
Размер	Ш x В x Г (ВБ)	мм	744x254x185		819x254x185	894x291x211	1017x304x221
	Ш x В x Г (НБ)	мм	710x450x293		732x555x330	802x555x350	873x555x376
Размер в упаковке	Ш x В x Г (ВБ)	мм	793x330x260		868x330x260	948x365x289	1060x374x297
	Ш x В x Г (НБ)	мм	764x330x525		794x376x615	872x398x620	951x431x620
Вес нетто	Внутренний блок	кг	8,1		8,5	11,4	14,2
	Наружный блок	кг	22,3	24,7	28	38,5	43
Вес брутто	Внутренний блок	кг	9,2		10	13	16,3
	Наружный блок	кг	24,3	26,7	30,5	41	46
Диаметр труб	Жидкостная труба	мм(дюйм)	6,35 (1/4)				
	Газовая труба	мм(дюйм)	9,53 (3/8)		12,7 (1/2)		
Максимальная длина труб	м	15		20	25		
Максимальный перепад по высоте между внутренним и наружным блоками	м	10					
Рабочие температурные границы	Охлаждение	°С	18 (-30°)~+43				
	Обогрев	°С	-15~+24				
Подключение электропитания		К внутреннему блоку					



ВИДЕООБЗОР



ИНСТРУКЦИЯ ПО МОНТАЖУ
И ЭКСПЛУАТАЦИИ

ГАБАРИТНЫЕ РАЗМЕРЫ / мм

Модель	A	B	W1	W2	H	D
EKOF-20HN EKOF-25HN	430	271	650	710	450	244
EKOF-35HN	455	310	675	732	555	285
EKOF-50HN	512	332	745	802	555	300
EKOF-70HN	528	349	808	873	555	317

Модель	Размер		
	W	H	D
EKSF-20HN EKSF-25HN	744	254	185
EKSF-35HN	819	256	185
EKSF-50HN	894	291	211
EKSF-70HN	1017	304	221

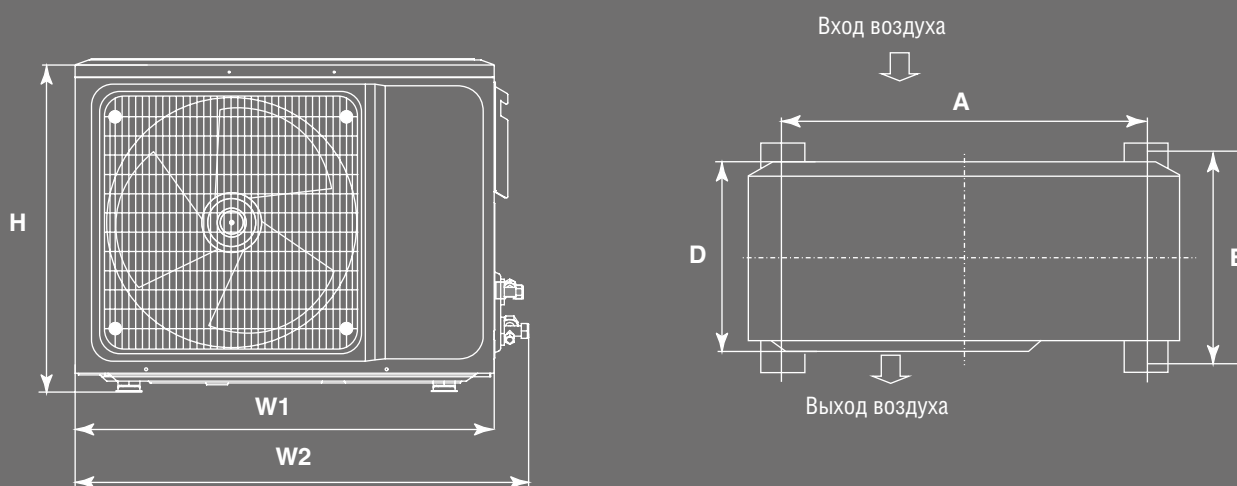
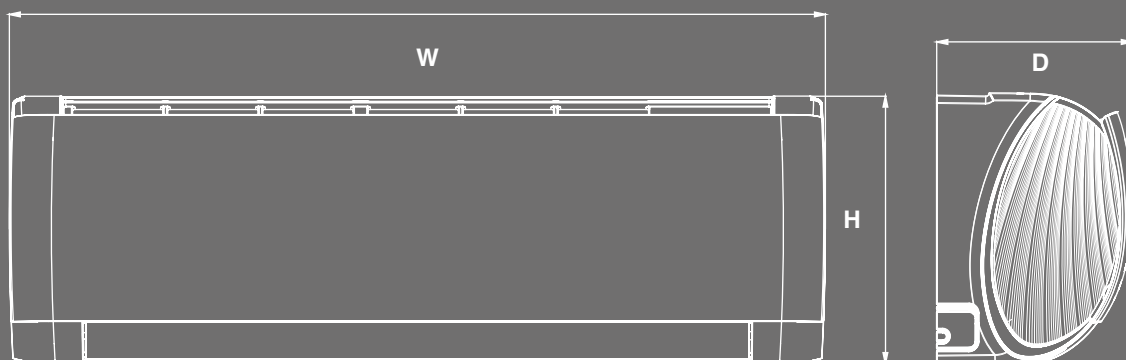

ПОДКЛЮЧЕНИЕ ЭЛЕКТРОПИТАНИЯ

Модель	Подключение линии питания	Защитный автомат	Питание наружного блока	Линия связи
			220 В / 1 ф	
EKSF-20HN / EKOF-20HN	К внутреннему блоку	10 А	3 x 1,5	5 x 1,5
EKSF-25HN / EKOF-25HN		10 А	3 x 1,5	5 x 1,5
EKSF-35HN / EKOF-35HN		16 А	3 x 1,5	5 x 1,5
EKSF-50HN / EKOF-50HN		16 А	3 x 1,5	5 x 1,5
EKSF-70HN / EKOF-70HN		25 А	3 x 2,5	5 x 2,5





ALBA

НАСТЕННАЯ СПЛИТ-СИСТЕМА

Сплит-системы постоянной производительности с обширным функционалом и изящным утонченным дизайном внутренних блоков. Широкий модельный ряд позволяет охлаждать помещения площадью до 80 кв.м с помощью одной сплит-системы. Внутренний блок оснащен системой фильтрации: угольный фильтр очищает воздух от вредных примесей и неприятных запахов, антибактериальный фильтр оказывает дезинфицирующее действие, уничтожая бактерии, вирусы и споры плесени. В комплект поставки входит внутренний блок, наружный блок, ИК-пульт с держателем. Гарантия на оборудование – 3 года.

Опция	Маркировка	Совместимость
Wi-Fi модуль	EKA-WFX	Все модели
Антибактериальный фильтр	EKA-AFX1	Все модели
Фильтр с ионами серебра	EKA-SFX1	Все модели
Угольный фильтр	EKA-ACFX1	Все модели
Фильтр с витамином С	EKA-VFX1	Все модели
Энзимный фильтр	EKA-EFX1	Все модели
Основной фильтр PM2.5	EKA-PMFX1 EKA-PMFX2 EKA-PMFX3	EKSA-20/25/35HN EKSA-50HN EKSA-70/85HN



WI-FI
READY

3 года
гарантии



EKA-RCX



EKSA-20HN
EKSA-25HN
EKSA-35HN
EKSA-50HN
EKSA-70HN
EKSA-85HN

EKOA-20HN
EKOA-25HN
EKOA-35HN
EKOA-50HN
EKOA-70HN



EKOA-85HN

Функции

Автоматический режим	•
Режим осушения	•
Режим комфортного сна	•
Таймер на 24 часа	•
Автоматические жалюзи вверх/вниз	•
Экономичный режим	•
Режим вентиляции	•
Сохранение настроек	•
Автоматическая скорость вентиляция	•
Дежурное отопление 8°C	—
Охлаждение при температуре наружного воздуха -15°C	—
Низкотемпературный комплект: работа на охлаждение до -30°C	опция
I Feel	•
Автоочистка	•
Авторестарт	•
Режим турбо	•
Плавный пуск	—
Запуск при низком напряжении	—
Интеллектуальный преднагрев	•
Защита от плесени	•
Самодиагностика	•
Система очистки воздуха	•
Wi-Fi управление	опция

ALBA

НАСТЕННАЯ СПЛИТ-СИСТЕМА



САМ ПОЧИСТИТ

Достаточно нажать нужную кнопку на пульте управления, чтобы запустить режим автоочистки. В процессе выполнения данной функции из испарителя удаляются остатки влаги, что предотвращает размножение бактерий, благотворно влияя на здоровье пользователя, а также продлевая срок службы кондиционера.



НЕ ТОЛЬКО ЛЕТОМ

Кондиционер может работать в режиме обогрева до -15°C . Расширенный температурный диапазон фактически позволяет использовать оборудование круглый год.



ЖАРКАЯ ИСТОРИЯ

Бывают ситуации, когда помещение нуждается в охлаждении даже при минусовых температурах наружного воздуха. Это могут быть мини-серверные, магазины с витриной-холодильником и другие объекты с постоянными теплопритоками в любое время года. Опционально для сплит-систем Alba доступен зимний комплект. С ним оборудование будет исправно работать в режиме охлаждения даже при -30°C .

FOLLOW ME

СЛЕДУЙ ЗА МНОЙ

Обычно кондиционер измеряет температуру возле внутреннего блока, которая не всегда совпадает с температурой возле пользователя. Благодаря функции i feel встроенный датчик в пульте управления измеряет температуру рядом с пультом, а значит и рядом с пользователем. В результате кондиционер поддерживает заданную температуру точнее, а находиться в помещении комфортнее.



НА СТРАЖЕ ЗДОРОВЬЯ

Внутренний блок оснащен системой очистки воздуха. Борьбу за чистоту от вредных примесей ведут угольный и антибактериальный фильтры. Дополняя и усиливая друг друга, они уничтожают болезнетворные бактерии, вирусы, аллергены и микробы, создавая идеальную и здоровую среду для пользователя. Угольный фильтр устраняет неприятные запахи, в том числе сигаретный дым.



ТИХОЙ ПОСТУПЬЮ

При установке режима «авто» для вентилятора внутреннего блока кондиционер самостоятельно выбирает одну из 7 скоростей, обеспечивая максимальный комфорт пользователя.



У ПРИРОДЫ НЕТ ПЛОХОЙ ПОГОДЫ

Перепады температур и осадки, характерные для нашей страны, способны оказывать негативное влияние на оборудование. Капли дождя, замерзая на вентилях наружного блока, образуют ледяную корку, которая может раздавить вентиль и вызвать утечку хладагента. Чтобы этого не допустить, в комплект поставки входит специальная защитная крышка.



РАЗРЕШИТЕ ДОЛОЖИТЬ

В случае возникновения неисправности кондиционер самостоятельно определит ее и отобразит код ошибки на передней панели.



САМ ЗАПУСТИТ

Благодаря функции авторестарт в случае перебоев в сети электропитания, кондиционер запомнит последние рабочие настройки и автоматически вернется к ним после возобновления подачи электроэнергии.



ВСЕГДА ГОТОВ

Wi-Fi ready означает, что оборудование поставляется со встроенным разъемом для подключения Wi-Fi модуля. Чтобы управлять кондиционером удаленно, пользователю достаточно приобрести Wi-Fi модуль, подключить его он сможет самостоятельно.



ВСЕ ПО МЕСТАМ

В отличие от телевизора или магнитофона, на внутреннем блоке кондиционера нет кнопок. Если пользователь не приобрел дополнительно Wi-Fi модуль, то управлять своим климатическим другом он сможет исключительно с помощью пульта. Если пульт потерялся, использование кондиционера будет невозможно, пока пульт не найдется, или не будет куплен новый. Чтобы пульт всегда был на своем месте, в комплект поставки входит держатель для пульта.



Параметр / Модель	Внутренний блок	Ед.изм.	EKSA-20HN	EKSA-25HN	EKSA-35HN	EKSA-50HN	EKSA-70HN	EKSA-85HN
	Наружный блок		EKOA-20HN	EKOA-25HN	EKOA-35HN	EKOA-50HN	EKOA-70HN	EKOA-85HN
Производительность	Охлаждение	кВт	2,2	2,65	3,65	5,35	7,1	8,0
	Обогрев	кВт	2,3	2,7	3,65	5,45	7,2	8,1
Электропитание		В/Гц/Ф	220 / 50 / 1					
Охлаждение	Номинальный потребляемый ток	А	3,12	3,75	5,17	7,58	10,05	11,0
	Номинальная потребляемая мощность	кВт	0,685	0,826	1,137	1,667	2,212	2,45
	EER	Вт/Вт	3,21					
	Класс энергоэффективности		A					
Обогрев	Номинальный потребляемый ток	А	2,9	3,4	4,6	6,86	9,07	10,1
	Номинальная потребляемая мощность	кВт	0,637	0,748	1,011	1,51	1,994	2,2
	COP	Вт/Вт	3,61					
	Класс энергоэффективности		A					
Расход воздуха ВБ (Выс. / Ср. / Низк.)		м³/ч	450 / 350 / 300	600 / 500 / 400	950 / 850 / 800	1020 / 900 / 850	1250 / 1150 / 1100	
Уровень шума ВБ (Выс. / Ср. / Низк.)		дБ(А)	43 / 37 / 25		44 / 39 / 26	48 / 41 / 28	50 / 42 / 27	53 / 45 / 29
Уровень шума НБ		дБ(А)	52	50	52	54	55	61
Марка компрессора			GMCC			HIGHLY	GMCC	HIGHLY
Хладагент	Тип		R410A					
	Заводская заправка	кг	0,43	0,455	0,51	0,98	1,45	1,9
Размер	Ш x В x Г (ВБ)	мм	792x292x201	750x285x200	788x292x198	936x316x221		1090x328x227
	Ш x В x Г (НБ)	мм	665x420x280		710x500x240	795x525x290	825x655x310	900x700x350
Размер в упаковке	Ш x В x Г (ВБ)	мм	855x350x270			1010x385x307		1155x397x312
	Ш x В x Г (НБ)	мм	760x475x335	775x565x315	905x615x372	940x715x395	1020x770x430	
Вес нетто	Внутренний блок	кг	8,5			13,5		
	Наружный блок	кг	20	24,5	35,5	46	50,5	
Вес брутто	Внутренний блок	кг	10,5	11	16	15	16	
	Наружный блок	кг	22	28	40	51,5	55,5	
Диаметр труб	Жидкостная труба	мм(дюйм)	6,35 (1/4)					9,53 (3/8)
	Газовая труба	мм(дюйм)	9,53 (3/8)			12,7 (1/2)		19,05 (3/4)
Максимальная длина труб		м	20				25	
Максимальный перепад по высоте между внутренним и наружным блоками		м	10				15	
Рабочие температурные границы	Охлаждение	°С	16 (-30*)~+49					
	Обогрев	°С	-15~+30					
Подключение электропитания			К внутреннему блоку					



ВИДЕООБЗОР



ИНСТРУКЦИЯ ПО МОНТАЖУ
И ЭКСПЛУАТАЦИИ

ГАБАРИТНЫЕ РАЗМЕРЫ / мм

Модель	A	B	W1	W2	H	D
ЕКОА-20НН ЕКОА-25НН	430	280	665	710	420	280
ЕКОА-35НН	500	260	710	760	500	240
ЕКОА-50НН	545	315	792	855	525	290
ЕКОА-70НН	540	335	825	880	655	310
ЕКОА-85НН	632	352	900	950	700	360

Модель	Размер		
	A мм	B мм	C мм
EKSA-20HN	792	292	201
EKSA-25HN	750	285	200
EKSA-35HN	788	292	198
EKSA-50HN	986	315	225
EKSA-70HN	986	315	225
EKSA-85HN	1090	328	227

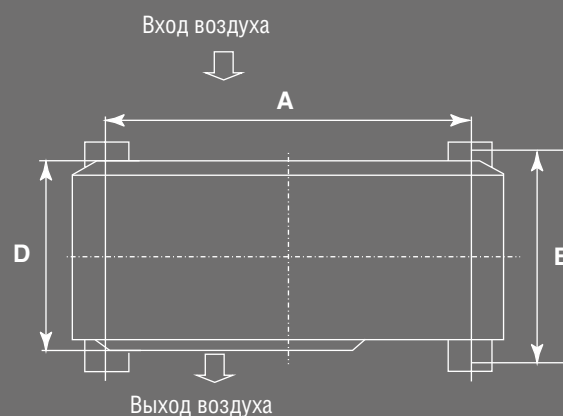
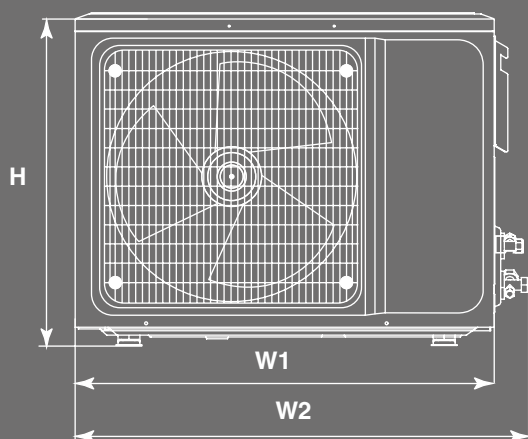
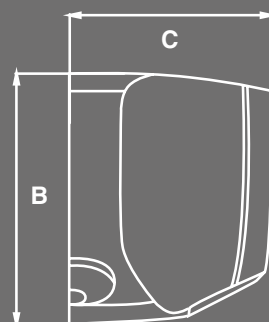
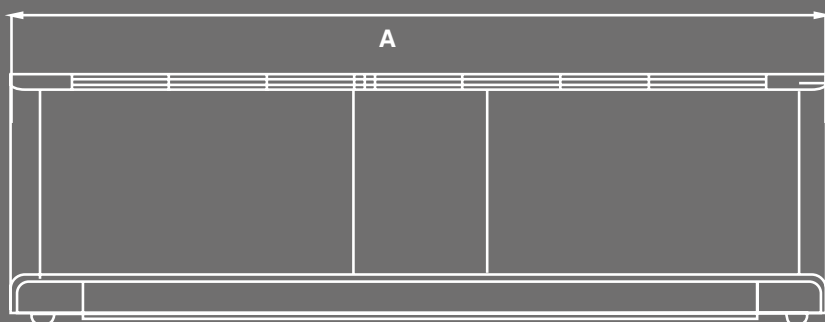

ПОДКЛЮЧЕНИЕ ЭЛЕКТРОПИТАНИЯ

Модель	Подключение линии питания	Защитный автомат	Питание внешнего блока	Линия связи
			220 В / 1 ф	
EKSA-20HN / ЕКОА-20НН	К внутреннему блоку	16 А	3 x 1,5	5 x 1,5
EKSA-25HN / ЕКОА-25НН		16 А	3 x 1,5	5 x 1,5
EKSA-35HN / ЕКОА-35НН		16 А	3 x 1,5	5 x 1,5
EKSA-50HN / ЕКОА-50НН		16 А	3 x 1,5	5 x 1,5
EKSA-70HN / ЕКОА-70НН		20 А	3 x 2,5	6 x 2,5
EKSA-85HN / ЕКОА-85НН		25 А	3 x 2,5	6 x 2,5

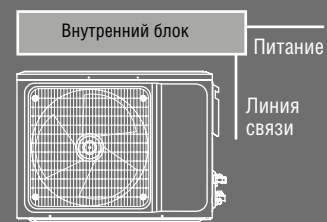







EUROKLIMAT®
Cooling System Solutions

МУЛЬТИСПЛИТ-СИСТЕМЫ

МОДЕЛЬНЫЙ РЯД



	Холодопроизводительность				
	2,0 кВт	2,5 кВт	3,5 кВт	5,0 кВт	7,0 кВт
 Настенные блоки	EKSF-20HNS	EKSF-25HNS	EKSF-35HNS	EKSF-50HNS	EKSF-70HNS
 Компактные кассетные блоки	—	EKCGF-25HIS	EKCGF-35HIS	EKCGF-50HIS	—
 Полноразмерные кассетные блоки	—	—	—	—	EKCGF-70HIS
 Канальные блоки	—	EKDGF-25HIS	EKDGF-35HIS	EKDGF-50HIS	EKDGF-70HIS
 Напольно-потолочные блоки	—	EKUGF-25HIS	EKUGF-35HIS	EKUGF-50HIS	EKUGF-70HIS

	Холодопроизводительность					
	4 кВт	5 кВт	7 кВт	8 кВт	10 кВт	12 кВт
Модель	ЕКОГ-40HIS2	ЕКОГ-50HIS2	ЕКОГ-70HIS3	ЕКОГ-80HIS4	ЕКОГ-100HIS4	ЕКОГ-120HIS5
Количество внутренних блоков	2		2 – 3	2 – 4		2 – 5
Наружные блоки						

ФУНКЦИИ	НАСТЕННЫЕ	КАССЕТНЫЕ	КАНАЛЬНЫЕ	НАПОЛЬНО-ПОТОЛОЧНЫЕ
Автоматический режим	•	•	•	•
Режим осушения	•	•	•	•
Режим комфортного сна	•	•	•	•
Таймер на 24 часа	•	•	•	•
Автоматические жалюзи вверх/вниз	•	•	—	•
Экономичный режим	•	•	•	•
Режим вентиляции	•	•	•	•
Сохранение настроек	•	•	•	•
Автоматическая скорость вентиляции	•	•	•	•
Дежурное отопление 8°C	•	•	•	•
Охлаждение при температуре наружного воздуха -15°C	•	•	•	•
Обогрев при температуре наружного воздуха -22°C	•	•	•	•
I Feel	•	•	•	•
Автоочистка	•	•	•	•
Авторестарт	•	•	•	•
Режим турбо	•	•	•	•
Плавный пуск	•	•	•	•
Запуск при низком напряжении	•	•	•	•
Интеллектуальный преднагрев	•	•	•	•
Самодиагностика	•	•	•	•
Подмес свежего воздуха	—	•	•	•
Wi-Fi управление	опция	опция, через проводной пульт управления	•	опция, через проводной пульт управления



НАРУЖНЫЕ БЛОКИ

МУЛЬТИСПЛИТ-СИСТЕМЫ

Мультисплит-системы являются отличной альтернативой традиционным сплит-системам в случае необходимости установки кондиционеров в нескольких помещениях, например в квартире, загородном доме, магазине, минигостинице или кафе. Инверторные мультисплит-системы EK – это энергоэффективное и экологичное климатическое оборудование, способное не только охлаждать, но и обогревать помещения при температуре наружного воздуха до -22°C .

Для предотвращения замерзания конденсата и повреждения дорогостоящего оборудования наружные блоки укомплектованы встроенным подогревом шасси. Низкий уровень шума наружных и внутренних блоков и высокоточные датчики температуры сделают пребывание в обслуживаемых помещениях максимально комфортным. К одному наружному блоку можно подключить до 5 внутренних блоков разных типов.

Гарантия на мультисплит-системы EK составляет 4 года.



EKOG-40HIS2
EKOG-50HIS2



Функции

Дежурное отопление 8°C	•
Охлаждение при температуре наружного воздуха -15°C	•
Обогрев при температуре наружного воздуха -22°C	•
Авторестарт	•
Плавный пуск	•
Запуск при низком напряжении	•
Электрический подогрев шасси	•
Самодиагностика	•

R32

4 года
гарантии



EKOG-70HIS3
EKOG-80HIS4

EKOG-100HIS4
EKOG-120HIS5

наружные блоки

МУЛЬТИСПЛИТ-СИСТЕМЫ



НЕ ТОЛЬКО ЛЕТОМ

Кондиционер может работать в режиме обогрева до -22°C. Такой широкий температурный диапазон позволяет использовать оборудование круглый год даже в суровые морозные зимы.



ВЫСОКО СИЖУ, ДАЛЕКО ГЛЯЖУ

Технические возможности оборудования позволяют размещать внутренние блоки на большом удалении от наружного с длиной магистрали до 100 м, перепад высот – до 25 м.



ДОЛГО И СЧАСТЛИВО

У большинства мультисплит-систем, представленных на рынке, гарантийный срок составляет 3 года. ЕК – один из немногих брендов, предлагающих 4-летнюю гарантию. Расширенная гарантия, с одной стороны, служит подтверждением высокого качества и надежности оборудования, а с другой – позволяет пользователю чувствовать себя защищенным от возможных трат.



ПО ЕВРОПЕЙСКОМУ СТАНДАРТУ

Наружные блоки мультисплит-систем ЕК производятся по технологии ERP FULL-DC Inverter. Это значит, что оборудование соответствует требованиям директивы по экологическому дизайну ERP, а компрессоры и двигатели вентиляторов являются полностью инверторными. В результате получается экономичное и энергоэффективное оборудование с увеличенным сроком службы.



ЗАМЕЧАТЕЛЬНЫЙ СОСЕД

Благодаря особой форме лопастей вентилятора и инновационной конструкции корпуса кондиционер работает с пониженным уровнем шума. Инверторная технология исключает раздражающие звуки включения и выключения оборудования во время эксплуатации. Тихую работу наружного блока оценят не только хозяева климатической техники, но и их соседи.

ПОДКЛЮЧЕНИЕ ЭЛЕКТРОПИТАНИЯ

Модель	Подключение линии питания	Защитный автомат	Питание наружного блока
			220 В / 1 ф
EKOG-40HIS2	К наружному блоку	16	3 x 1,5
EKOG-50HIS2		16	3 x 1,5
EKOG-70HIS3		25	3 x 2,5
EKOG-80HIS4		25	3 x 2,5
EKOG-100HIS4		32	3 x 4,0
EKOG-120HIS5		32	3 x 4,0

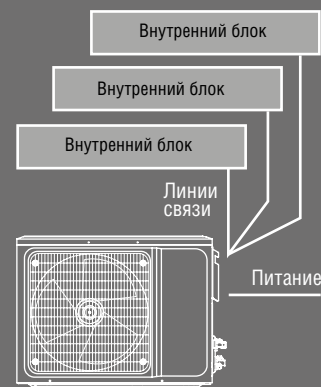

Параметр / Модель		Ед.изм.	ЕКОГ-40HIS2	ЕКОГ-50HIS2	ЕКОГ-70HIS3	ЕКОГ-80HIS4	ЕКОГ-100HIS4	ЕКОГ-120HIS5
Максимальное количество подключаемых внутренних блоков		ед	2	2	3	4	4	5
Параметры электропитания		В/Гц/Ф	220-240/50/1	220-240/50/1	220-240/50/1	220-240/50/1	220-240/50/1	220-240/50/1
Производительность	Охлаждение	кВт	4,10	5,30	7,10	8,00	10,60	12,10
	Обогрев	кВт	4,40	5,65	8,60	9,50	12,00	13,00
Охлаждение	Потребляемая мощность	кВт	1,10	1,48	1,88	2,12	3,00	3,40
	Потребляемый ток	А	4,88	6,56	8,34	9,41	13,31	15,08
	EER	Вт/Вт	3,73	3,58	3,78	3,77	3,53	3,56
Обогрев	Потребляемая мощность	кВт	0,97	1,25	2,23	2,20	3,04	3,19
	Потребляемый ток	А	4,44	5,55	9,89	9,76	13,487	14,15
	COP	Вт/Вт	4,54	4,52	3,86	4,32	3,95	4,08
Расход воздуха		м³/ч	2300	2300	3800	3800	5800	5800
Уровень шума (охлаждение / обогрев)		дБ(А)	50 / 52	50 / 54	57 / 58	58 / 58	60 / 60	60 / 60
Марка компрессора			GREE					
Хладагент			R32					
Заводская заправка хладагентом		кг	0,75	0,9	1,7	1,8	2,40	2,40
Размеры (ШхГхВ)		мм	822x352x550	822x352x550	964x402x660	964x402x660	1020x427x826	1020x427x826
Размеры в упаковке (ШхГхВ)		мм	872x398x620	872x398x620	1032x456x737	1032x456x737	1093x497x885	1093x497x885
Масса	Нетто	кг	30,0	32,0	47,5	51,0	72,0	73,0
	Брутто	кг	32,5	34,5	52,0	55,5	79,0	80,0
Максимальный перепад высот между двумя внутренними блоками		м	15	15	15	15	25	25
Максимальный перепад высоты между внутренним блоком и наружным блоком		м	15	15	15	15	25	25
Максимальная длина трассы от наружного блока до самого дальнего внутреннего блока		м	20	20	20	20	25	25
Максимальная общая длина трубопровода (в одну сторону)		м	40	40	60	70	80	100
Диапазон температур окружающей среды в режиме охлаждения		°C	-15~+43					
Диапазон температур окружающей среды в режиме обогрева		°C	-22~+ 24					

ГАБАРИТНЫЕ РАЗМЕРЫ / мм

Модель	A	B	W1	W2	H	D
ЕКОГ-40HIS2 ЕКОГ-50HIS2	512	332	745	822	550	300
ЕКОГ-70HIS3 ЕКОГ-80HIS4	570	371	889	964	660	340
ЕКОГ-100HIS4 ЕКОГ-120HIS5	635	396	943	1020	826	369

КАБЕЛЬ СВЯЗИ

Внутренние блоки	Напряжение питания	Сечение кабеля связи между наружным и внутренними блоками
Все модели	220-240V~50Hz	0.75x4

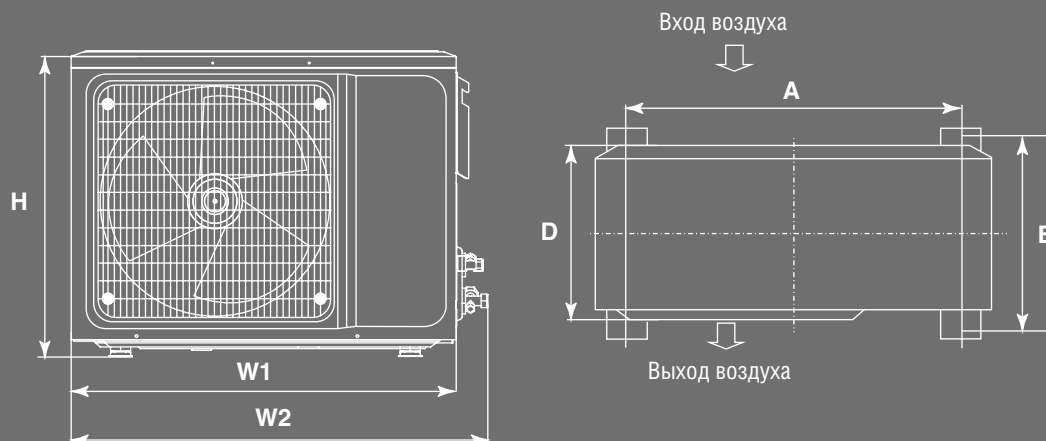

ИНСТРУКЦИЯ ПО
МОНТАЖУ
И ЭКСПЛУАТАЦИИ



НАСТЕННЫЕ ВНУТРЕННИЕ БЛОКИ

МУЛЬТИСПЛИТ-СИСТЕМЫ

Внутренние блоки выполнены в стиле футуризма и отвечают последним тенденциям современного дизайна.

Обширный набор функций и удобство управления обеспечивают максимальный комфорт для пользователя.

О здоровье позаботится встроенная система очистки воздуха: фильтр с ионами серебра очистит воздух от загрязнений, пыли и аллергенов, а катехиновый фильтр избавит от неприятных запахов. Внутренние блоки оснащены разъемом под wi-fi модуль. В комплект поставки также входит беспроводной пульт с держателем.

Опция	Маркировка	Совместимость
Центральный пульт управления	EKA-CPG	Все модели
Проводной пульт управления	EKA-WCG	Все модели
Шлюз Bacnet	EKA-BGWW	Все модели
Wi-Fi модуль	EKA-WFG	Все модели
Катехиновый фильтр	EKA-CFG1	Все модели
Фильтр с ионами серебра	EKA-SFG1	Все модели
Угольный фильтр	EKA-ACFG1	Все модели

R32

4 года
гарантии

INVERTER

WI-FI
READY

Функции

Автоматический режим	•
Режим осушения	•
Режим комфортного сна	•
Таймер на 24 часа	•
Автоматические жалюзи вверх/вниз	•
Экономичный режим	•
Режим вентиляции	•
Сохранение настроек	•
Автоматическая скорость вентиляция	•
Дежурное отопление 8°C	•
Охлаждение при температуре наружного воздуха -15°C	•
Обогрев при температуре наружного воздуха -22°C	•
I Feel	•
Автоочистка	•
Авторестарт	•
Режим турбо	•
Плавный пуск	•
Запуск при низком напряжении	•
Интеллектуальный преднагрев	•
Защита от плесени	•
Самодиагностика	•
Подмес свежего воздуха	—
Система очистки воздуха	•
Wi-Fi управление	опция



EKA-RCG1

EKSF-20HNS
EKSF-25HNS
EKSF-35HNS
EKSF-50HNS
EKSF-70HNS

настенные внутренние блоки

МУЛЬТИСПЛИТ-СИСТЕМЫ



САМ ЗАПУСТИТ

Благодаря функции авторестарт в случае перебоев в сети электропитания, кондиционер запомнит последние рабочие настройки и автоматически вернется к ним после возобновления подачи электроэнергии.



САМ ПОЧИСТИТ

Достаточно нажать нужную кнопку на пульте управления, чтобы запустить режим автоочистки. В процессе выполнения данной функции из испарителя удаляются остатки влаги, что предотвращает размножение бактерий, благотворно влияя на здоровье пользователя, а также продлевая срок службы кондиционера.



ВСЕ ПО МЕСТАМ

В отличие от телевизора или магнитофона, на внутреннем блоке кондиционера нет кнопок. Если пользователь не приобрел дополнительно Wi-Fi модуль, то управлять свои климатическим другом он сможет исключительно с помощью пульта. Если пульт потерялся, использование кондиционера будет невозможно, пока пульт не найдется, или не будет куплен новый. Чтобы пульт всегда был на своем месте, в комплект поставки входит держатель для пульта.

FOLLOW ME

СЛЕДУЙ ЗА МНОЙ

Обычно кондиционер измеряет температуру возле внутреннего блока, которая не всегда совпадает с температурой возле пользователя. Благодаря функции i feel встроенный датчик в пульте управления измеряет температуру рядом с пультом, а значит и рядом с пользователем. В результате кондиционер поддерживает заданную температуру точнее, а находится в помещении комфортнее.



НА СТРАЖЕ ЗДОРОВЬЯ

Внутренний блок оснащен системой очистки воздуха. Борьбу за чистоту от вредных примесей ведет фильтр с ионами серебра и катехиновый фильтр. Дополняя и усиливая друг друга, они уничтожают болезнетворные бактерии, вирусы, аллергены и микробы, создавая идеальную и здоровую среду для пользователя. Катехиновый фильтр устраняет неприятные запахи, в том числе сигаретный дым.



ВСЕГДА ГОТОВ

Wi-Fi ready означает, что оборудование поставляется со встроенным разъемом для подключения Wi-Fi модуля. Чтобы управлять кондиционером удаленно, пользователю достаточно приобрести Wi-Fi модуль, подключить его он сможет самостоятельно.



ДОЛГО И СЧАСТЛИВО

У большинства мультисплит-систем, представленных на рынке, гарантийный срок составляет 3 года. ЕК – один из немногих брендов, предлагающих 4-летнюю гарантию. Расширенная гарантия, с одной стороны, служит подтверждением высокого качества и надежности оборудования, а с другой – позволяет пользователю чувствовать себя защищенным от возможных трат.

Параметр / Модель		Ед.изм.	EKSF-20HNS	EKSF-25HNS	EKSF-35HNS	EKSF-50HNS	EKSF-70HNS	
Параметры электропитания		В/Гц/ф	220-240 / 50 / 1	220-240 / 50 / 1	220-240 / 50 / 1	220-240 / 50 / 1	220-240 / 50 / 1	
Производительность	Охлаждение	кВт	2,35	2,65	3,5	4,6	6,15	
	Обогрев	кВт	2,5	2,85	3,5	5,2	6,2	
Объем обрабатываемого воздуха при скорости вентилятора (высокая / средняя / низкая / минимальная)		м³/ч	520 / 470 / 420 / 290	520 / 470 / 420 / 290 / 250	590 / 520 / 400 / 320 / 280	850 / 800 / 700 / 550	900 / 800 / 650 / 550 / 500	
Уровень шума при скорости вентилятора (максимальная / высокая / средняя / низкая / минимальная)		дБ(А)	40 / 38 / 33 / 27	40 / 38 / 33 / 25 / 24	41 / 37 / 33 / 29 / 27	44 / 42 / 38 / 31	49 / 46 / 41 / 34 / 31	
Диаметр труб	Жидкостная труба	мм	6,35 (1/4)					
	Газовая труба	мм	9,53 (3/8)				12,7 (1/2)	
Размеры (ШхГхВ)		мм	744x254x185	744x254x185	819x254x185	1017x304x221	1017x304x221	
Размеры в упаковке (ШхГхВ)		мм	793x330x260	793x330x260	868x330x260	1060x374x297	1060x374x297	
Масса	Нетто	кг	7,7	7,7	8,3	13,5	13	
	Брутто	кг	9,2	9,2	9,8	16	15,0	

ГАБАРИТНЫЕ РАЗМЕРЫ

Модель	Размер, мм		
	W	H	D
EKSF-20HNS EKSF-25HNS	744	254	185
EKSF-35HNS	819	256	185
EKSF-50HNS EKSF-70HNS	1017	304	221

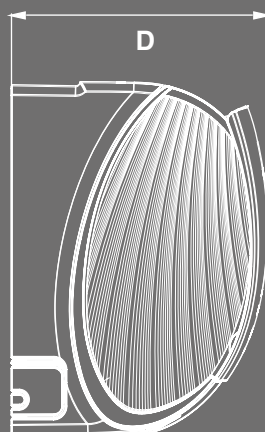
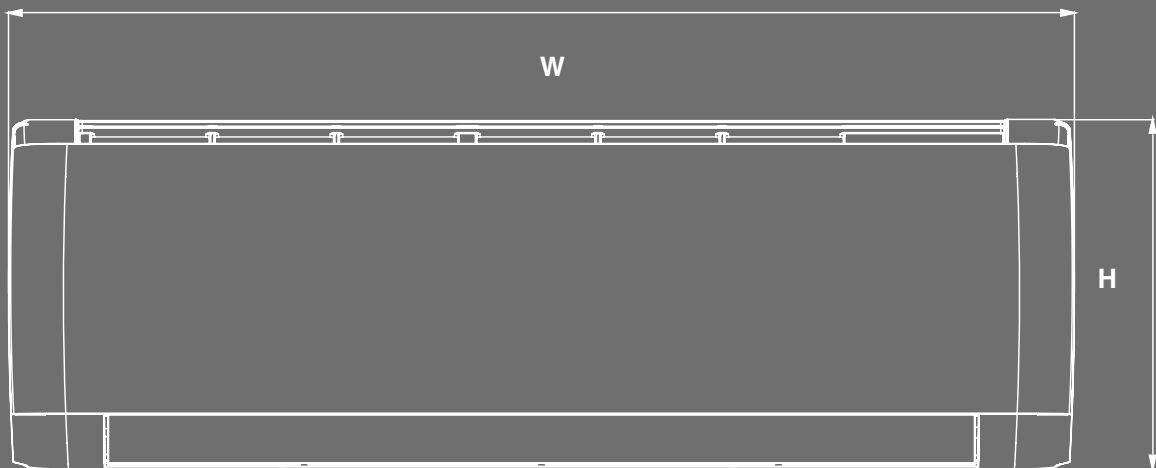

ИНСТРУКЦИЯ ПО
МОНТАЖУ
И ЭКСПЛУАТАЦИИ



КАССЕТНЫЕ ВНУТРЕННИЕ БЛОКИ

МУЛЬТИСПЛИТ-СИСТЕМЫ

Инверторные кассетные блоки мультисплит-систем ЕК представлены компактными и полноразмерными моделями в зависимости от производительности. Благодаря панели с круговой раздачей обработанный воздух равномерно распределяется по помещению. В комплект поставки также входят дренажная помпа с высотой подъема конденсата до 750 мм, воздушный фильтр и беспроводной пульт. При желании можно организовать подмес свежего воздуха. При наличии проводного пульта (опция) пользователю доступно управление кондиционером по сети Wi-Fi.

Опция	Маркировка	Совместимость
Проводной пульт управления	EKA-WCXP	Все модели
Беспроводной пульт управления	EKA-RCXP	Все модели
Центральный пульт управления	EKA-CPG	Все модели
Шлюз Bacnet	EKA-BGWW	Все модели

Функции

Автоматический режим	•
Режим осушения	•
Режим комфортного сна	•
Таймер на 24 часа	•
Автоматические жалюзи вверх/вниз	•
Экономичный режим	•
Режим вентиляции	•
Сохранение настроек	•
Автоматическая скорость вентиляция	•
Дежурное отопление 8°C	•
Охлаждение при температуре наружного воздуха -15°C	•
Обогрев при температуре наружного воздуха -22°C	•
I Feel	•
Автоочистка	•
Авторестарт	•
Режим турбо	•
Плавный пуск	•
Запуск при низком напряжении	•
Интеллектуальный преднагрев	•
Защита от плесени	•
Самодиагностика	•
Подмес свежего воздуха	•
Система очистки воздуха	•
Wi-Fi управление	опция

R32

4 года
гарантии



EKA-RCG2

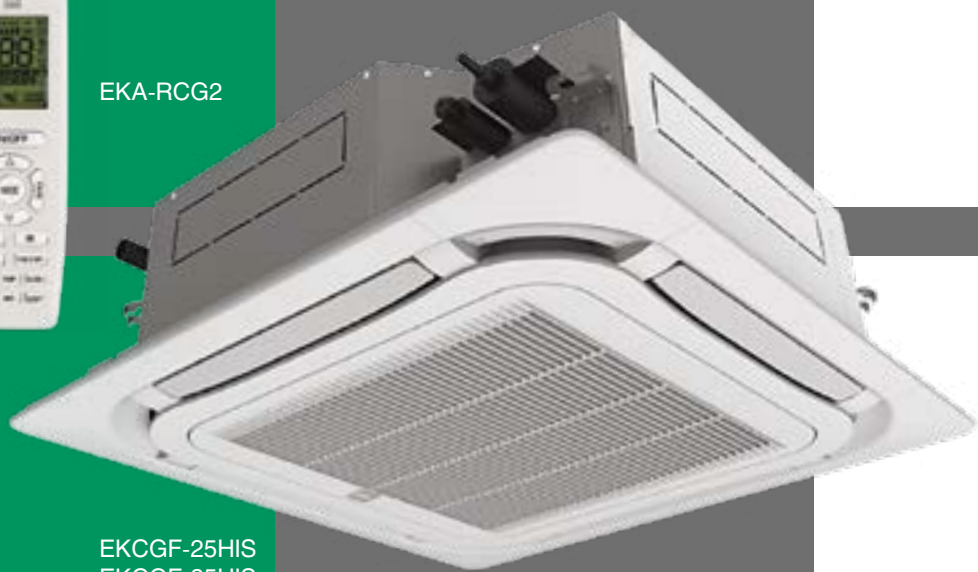

EKCGF-25HIS
EKCGF-35HIS
EKCGF-50HIS
EKCGF-70HIS

кассетные внутренние блоки

МУЛЬТИСПЛИТ-СИСТЕМЫ



ТИХОЙ ПОСТУПЬЮ

При установке режима «авто» для вентилятора внутреннего блока кондиционер самостоятельно выбирает одну из 7 скоростей, обеспечивая максимальный комфорт пользователя.



ПОРА ОСВЕЖИТЬСЯ

Вопреки расхожему мнению, кондиционер не забирает воздух с улицы. Он обрабатывает только тот воздух, который уже есть в помещении. Чтобы избежать духоты и сухости, во внутреннем блоке предусмотрена возможность подмеса свежего воздуха.



ЭКОЛОГИЧНОСТЬ

В качестве хладагента в мультисплит-системах ЕК используется R32. Это один из самых эффективных и экологичных фреонов в мире. Благодаря низкому показателю потенциала глобального потепления, R32 практически не оказывает негативного влияния на озоновый слой.



ВСЕГДА ГОТОВ

Wi-Fi ready означает, что оборудованием можно управлять удаленно по сети Wi-Fi. Для этого необходимо приобрести проводной пульт.



ВО ВСЕ СТОРОНЫ

Благодаря 8 выпускным отверстиям декоративная панель равномерно и плавно распределяет обработанный воздух по помещению.



ПОДНЯТЬ КОНДЕНСАТ!

При нарушении отвода конденсата во внутреннем блоке возникает застой жидкости, грозящий переполнением дренажного поддона, потеками на стенах и порчей имущества. Помимо этого, влажная среда является отличным рассадником болезнетворных бактерий, спор плесени и причиной неприятного запаха в помещении. Риск возникновения подобных проблем возрастает при больших длинах трубопровода, характерных для мультисплит-систем. Поэтому внутренние блоки ЕК оборудованы встроенной дренажной помпой с высотой подъема конденсата до 750 мм.



ДОЛГО И СЧАСТЛИВО

У большинства мультисплит-систем, представленных на рынке, гарантийный срок составляет 3 года. ЕК – один из немногих брендов, предлагающих 4-летнюю гарантию. Расширенная гарантия, с одной стороны, служит подтверждением высокого качества и надежности оборудования, а с другой – позволяет пользователю чувствовать себя защищенным от возможных трат.

Параметр / Модель		Ед.изм.	ЕКCGF-25HIS	ЕКCGF-35HIS	ЕКCGF-50HIS	ЕКCGF-70HIS
Декоративная панель			ЕКА-ССГ	ЕКА-ССГ	ЕКА-ССГ	ЕКА-FCG
Производительность	Охлаждение	кВт	2,80	3,50	5,00	7,00
	Обогрев	кВт	2,80	4,00	5,50	8,00
Параметры электропитания		В/Гц/ф	220-240 / 50 / 1	220-240 / 50 / 1	220-240 / 50 / 1	220-240 / 50 / 1
Объем обрабатываемого воздуха при скорости вентилятора (максимальная / высокая / повышенная / средняя / пониженная / низкая / минимальная)		м³/ч	560 / 540 / 490 / 450 / 420 / 380 / 350	560 / 540 / 490 / 450 / 420 / 380 / 350	650 / 540 / 490 / 450 / 420 / 380 / 350	1100 / 1050 / 950 / 910 / 870 / 830 / 800
Уровень шума (охлаждение / обогрев) при скорости вентилятора	максимальная	дБ(А)	41 / 40	41 / 40	43 / 43	44 / 46
	высокая		39 / 38	39 / 38	39 / 39	43 / 45
	повышенная		36 / 36	36 / 36	36 / 36	42 / 44
	средняя		34 / 34	34 / 34	34 / 34	40 / 43
	пониженная		32 / 32	32 / 32	32 / 32	39 / 42
	низкая		30 / 30	30 / 30	30 / 30	38 / 41
Диаметр труб	Жидкостная труба	мм	6,35 (1/4)			
	Газовая труба		9,53 (3/8)		12,7 (1/2)	15,88 (5/8)
Размеры (ШхГхВ)		мм	570x570x265	570x570x265	570x570x265	840x840x240
Размеры в упаковке (ШхГхВ)			698x653x295	698x653x295	698x653x295	963x963x325
Масса	Нетто	кг	17,0	17,0	17,0	29,0
	Брутто		22,0	22,0	22,0	36,0
Размеры панели (ШхГхВ)		мм	620x620x47,5	620x620x47,5	620x620x47,5	950x950x52,0
Размеры панели в упаковке (ШхГхВ)			701x701x125	701x701x125	701x701x125	1033x1038x112
Масса панели	Нетто	кг	3	3	3	6
	Брутто		4	4	4	9,5

ГАБАРИТНЫЕ РАЗМЕРЫ

Модель	Размер, мм								
	A	B	C	D	E	F	G	H	I
ЕКCGF-25HIS ЕКCGF-35HIS	620	580	570	505	550	265	140	530	530
ЕКCGF-50HIS	620	580	570	505	550	265	140	530	530
ЕКCGF-70HIS	950	870	840	680	780	240	240	680	780

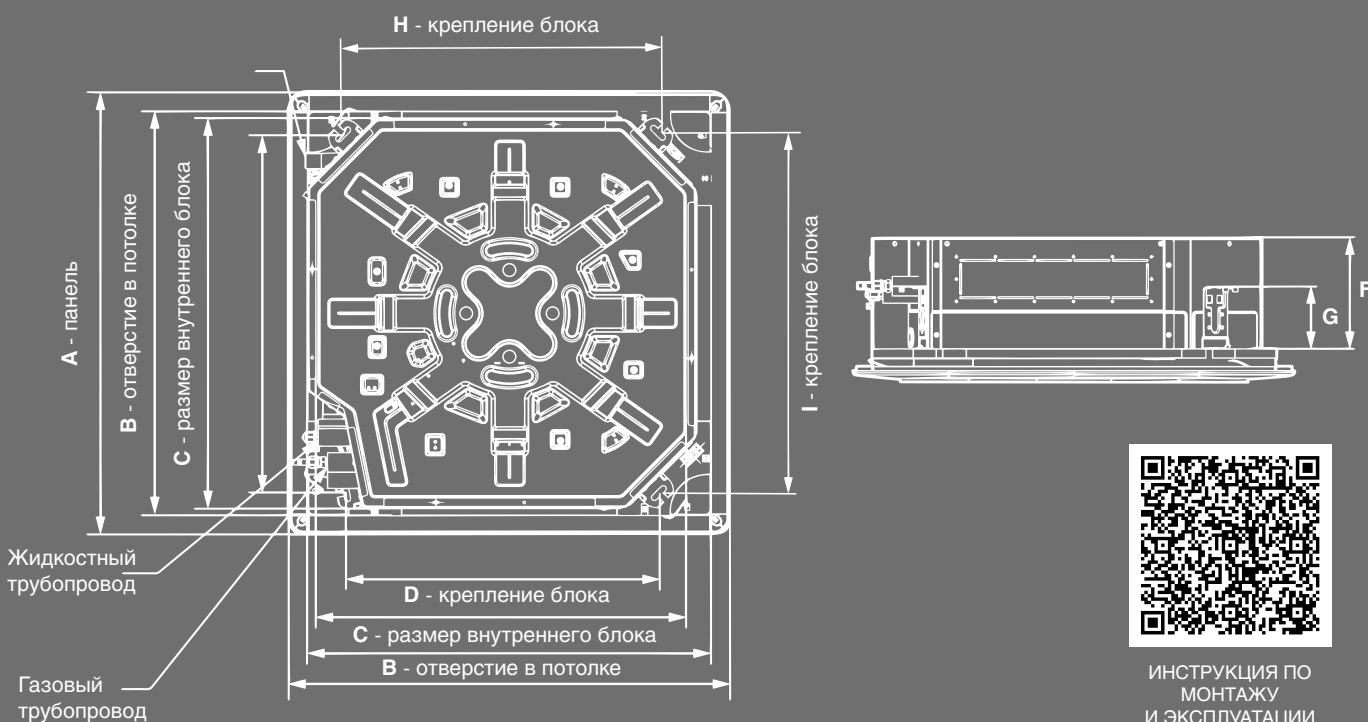



КАНАЛЬНЫЕ ВНУТРЕННИЕ БЛОКИ

МУЛЬТИСПЛИТ-СИСТЕМЫ

Канальные внутренние блоки мультисплит-систем EK отличаются ультратонким корпусом толщиной всего 200 мм*. В комплект поставки также входят дренажная помпа с высотой подъема конденсата до 750 мм, воздушный фильтр и проводной пульт.

При желании можно организовать подмес свежего воздуха. Оборудование поддерживает возможность удаленного управления по сети Wi-Fi.

*кроме EKDGF-70HIS

Опция	Маркировка	Совместимость
Центральный пульт управления	EKA-CPG	Все модели
Шлюз Bacnet	EKA-BGWG	Все модели
Проводной пульт управления	KA-WCXP	Все модели
Беспроводной пульт управления	EKA-RCXP	Все модели



R32

4 года
гарантии



EKA-WCG

Функции

Автоматический режим	•
Режим осушения	•
Режим комфортного сна	•
Таймер на 24 часа	•
Автоматические жалюзи вверх/вниз	—
Экономичный режим	•
Режим вентиляции	•
Сохранение настроек	•
Автоматическая скорость вентиляции	•
Дежурное отопление 8°C	•
Охлаждение при температуре наружного воздуха -15°C	•
Обогрев при температуре наружного воздуха -22°C	•
I Feel	•
Автоочистка	•
Авторестарт	•
Режим турбо	•
Плавный пуск	•
Запуск при низком напряжении	•
Интеллектуальный преднагрев	•
Защита от плесени	•
Самодиагностика	•
Подмес свежего воздуха	•
Система очистки воздуха	•
Wi-Fi управление	•



EKDGF-25HIS
EKDGF-35HIS
EKDGF-50HIS
EKDGF-60HIS
EKDGF-70HIS

канальные внутренние блоки

МУЛЬТИСПЛИТ-СИСТЕМЫ



КАКИЕ ТОНКОСТИ

За счет ультратонкого корпуса 200 мм* при монтаже блока за подвесным потолком, потери в высоте помещения будут минимальны.

*кроме EKDGF-70HIS



ДОЛГО И СЧАСТЛИВО

У большинства мультисплит-систем, представленных на рынке, гарантийный срок составляет 3 года. EK – один из немногих брендов, предлагающих 4-летнюю гарантию. Расширенная гарантия, с одной стороны, служит подтверждением высокого качества и надежности оборудования, а с другой – позволяет пользователю чувствовать себя защищенным от возможных трат.



ПОРА ОСВЕЖИТЬСЯ

Вопреки расхожему мнению, кондиционер не забирает воздух с улицы. Он обрабатывает только тот воздух, который уже есть в помещении. Чтобы избежать духоты и сухости, во внутреннем блоке предусмотрена возможность подмеса свежего воздуха.



ЭКОЛОГИЧНОСТЬ

В качестве хладагента в мультисплит-системах EK используется R32. Это один из самых эффективных и экологичных фреонов в мире. Благодаря низкому показателю потенциала глобального потепления, R32 практически не оказывает негативного влияния на озоновый слой.



ВСЕ СВОЕ НОШУ С СОБОЙ

Для удаленного управления мультисплит-системами EK необходим проводной пульт, т.к. Wi-Fi модуль встроен в него. Канальные внутренние блоки поставляются в комплекте с проводным пультом и поддерживают Wi-Fi управление без необходимости приобретать дополнительные опции.



ПОДНЯТЬ КОНДЕНСАТ!

При нарушении отвода конденсата во внутреннем блоке возникает застой жидкости, грозящий переполнением дренажного поддона, потеками на стенах и порчей имущества. Помимо этого, влажная среда является отличным рассадником болезнетворных бактерий, спор плесени и причиной неприятного запаха в помещении. Риск возникновения подобных проблем возрастает при больших длинах трубопровода, характерных для мультисплит-систем. Поэтому внутренние блоки EK оборудованы встроенной дренажной помпой с высотой подъема конденсата до 750 мм.

Параметр / Модель		Ед. изм.	EKDGF-25HIS	EKDGF-35HIS	EKDGF-50HIS	EKDGF-70HIS
Производительность	Охлаждение	кВт	2,65	3,50	5,00	7,00
	Обогрев		2,80	4,00	5,50	8,00
Параметры электропитания		В/Гц/ф	220-240 / 50 / 1	220-240 / 50 / 1	220-240 / 50 / 1	220-240 / 50 / 1
Объем обрабатываемого воздуха при скорости вентилятора (высокая / средняя / низкая / минимальная)		м³/ч	560 / 450 / 340 / 220	600 / 540 / 420 / 300	800 / 720 / 610 / 420	1300 / 1200 / 1000 / 900
Уровень шума (охлаждение / обогрев) при скорости вентилятора (высокая / средняя/низкая / минимальная)		дБ(А)	32 / 28 / 25 / 22	36 / 34 / 31 / 27	36 / 31 / 28 / 25	46 / 42 / 40 / 36
Максимальное статическое давление		Па	10	10	10	40
Диаметр труб	Жидкостная труба	мм	6,35 (1/4)			
	Газовая труба		9,53 (3/8)		12,7 (1/2)	15,88 (5/8)
Размеры (ШхГхВ)		мм	710x450x200	710x450x200	1010x450x200	900x655x260
Размеры в упаковке (ШхГхВ)			1008x568x275	1008x568x275	1308x568x275	1115x772x320
Масса	Нетто	кг	18,5	19,0	25,0	31,0
	Брутто		22,5	23,0	30,0	36,0

ГАБАРИТНЫЕ РАЗМЕРЫ

Модель	Размеры, мм					
	A	B	C	D	E	F
EKDGF-25HIS EKDGF-35HIS	760	415	710	200	450	487
EKDGF-50HIS	1060	415	1010	200	450	487
EKDGF-70HIS	942	590	900	260	655	694

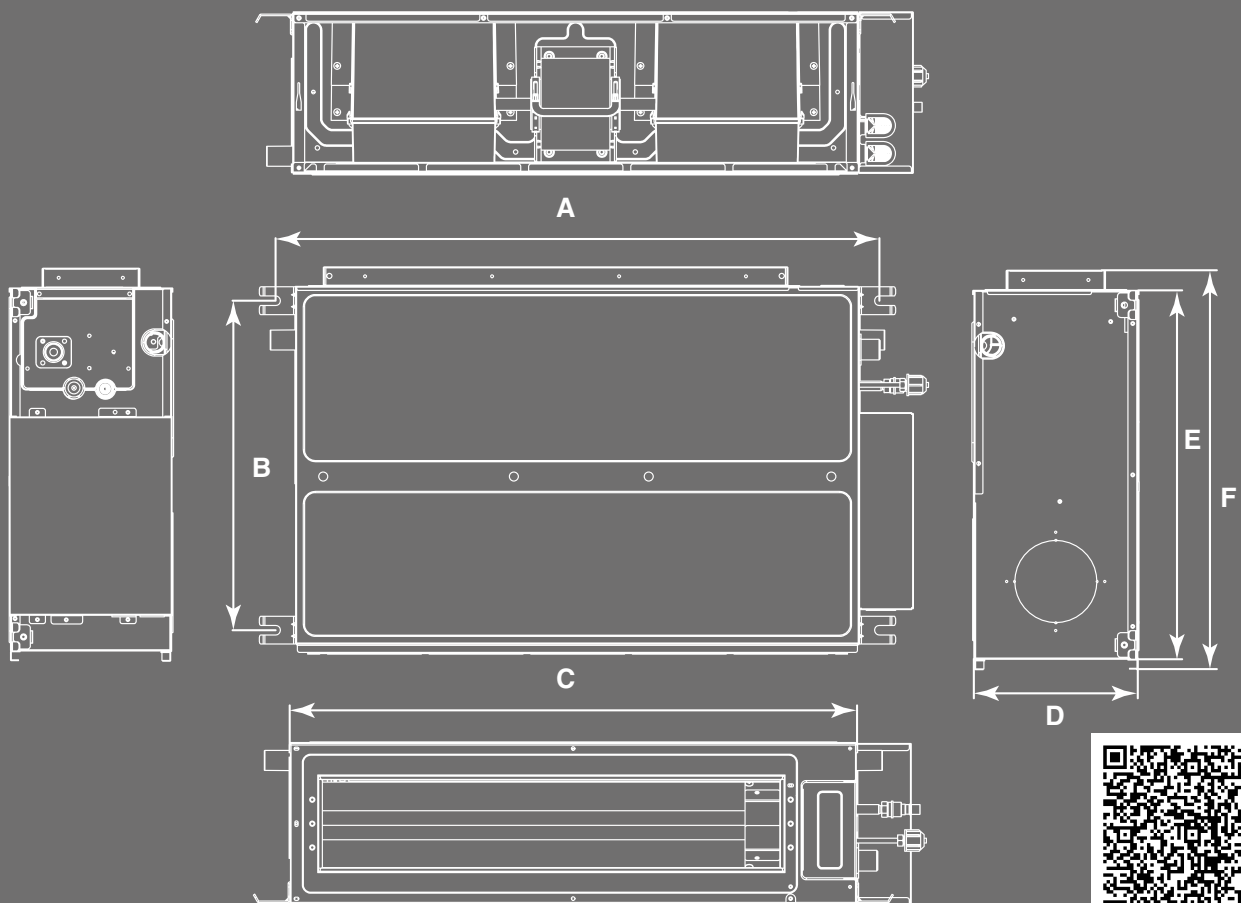

ИНСТРУКЦИЯ ПО
МОНТАЖУ
И ЭКСПЛУАТАЦИИ



НАПОЛЬНО-ПОТОЛОЧНЫЕ ВНУТРЕННИЕ БЛОКИ

МУЛЬТИСПЛИТ-СИСТЕМЫ

Главной особенностью напольно-потолочных блоков является возможность выбора места установки: пол или потолок. Блоки идеальны для кондиционирования больших помещений. Распределение воздуха осуществляется максимально равномерно, исключая прямое направление потока воздуха на человека. Низкий уровень шума сделает работу оборудования незаметной, а пребывание в помещении комфортным.

Для возможности удаленного управления необходимо приобрести проводной пульт.

Опция	Маркировка	Совместимость
Центральный пульт управления	EKA-CPG	Все модели
Шлюз Bacnet	EKA-BGWG	Все модели
Проводной пульт управления	EKA-WCXP	Все модели
Беспроводной пульт управления	EKA-RCXP	Все модели



R32

4 года
гарантии

WI-FI
READY



EKA-RCG3

EKUGF-25HIS
EKUGF-35HIS
EKUGF-50HIS
EKUGF-70HIS



Функции

Автоматический режим	•
Режим осушения	•
Режим комфортного сна	•
Таймер на 24 часа	•
Автоматические жалюзи вверх/вниз	•
Экономичный режим	•
Режим вентиляции	•
Сохранение настроек	•
Автоматическая скорость вентиляция	•
Дежурное отопление 8°C	•
Охлаждение при температуре наружного воздуха -15°C	•
Обогрев при температуре наружного воздуха -22°C	•
I Feel	•
Автоочистка	•
Авторестарт	•
Режим турбо	•
Плавный пуск	•
Запуск при низком напряжении	•
Интеллектуальный преднагрев	•
Защита от плесени	•
Самодиагностика	•
Подмес свежего воздуха	•
Система очистки воздуха	•
Wi-Fi управление	опция

напольно-потолочные внутренние блоки

МУЛЬТИСПЛИТ-СИСТЕМЫ



ПОРА ОСВЕЖИТЬСЯ

Вопреки расхожему мнению, кондиционер не забирает воздух с улицы. Он обрабатывает только тот воздух, который уже есть в помещении. Чтобы избежать духоты и сухости, во внутреннем блоке предусмотрена возможность подмеса свежего воздуха.



ДОЛГО И СЧАСТЛИВО

У большинства мультисплит-систем, представленных на рынке, гарантийный срок составляет 3 года. ЕК – один из немногих брендов, предлагающих 4-летнюю гарантию. Расширенная гарантия, с одной стороны, служит подтверждением высокого качества и надежности оборудования, а с другой – позволяет пользователю чувствовать себя защищенным от возможных трат.



ТИХИЕ РАДОСТИ

Пониженный уровень шума при работе внутреннего блока создает идеальную среду как для продуктивной работы с повышенной концентрацией, так и для отдыха и полноценного расслабления.



ЭКОЛОГИЧНОСТЬ

В качестве хладагента в мультисплит-системах ЕК используется R32. Это один из самых эффективных и экологичных фреонов в мире. Благодаря низкому показателю потенциала глобального потепления, R32 практически не оказывает негативного влияния на озоновый слой.



ВСЕГДА ГОТОВ

Wi-Fi ready означает, что оборудованием можно управлять удаленно по сети Wi-Fi. Для этого необходимо приобрести проводной пульт.



БУДЕТ ВСЕ, КАК ТЫ ЗАХОЧЕШЬ

Напольно-потолочные блоки можно устанавливать как на полу, так и под потолком. При подпотолочном размещении таким блокам, в отличие от кассетных или канальных, не требуется подвесной потолок. Напольное размещение станет идеальным решением в случае использования техники для обогрева помещения.

Параметр / Модель		Ед. изм.	EKUGF-25HIS	EKUGF-35HIS	EKUGF-50HIS	EKUGF-70HIS
Производительность	Охлаждение	кВт	2,60	3,50	4,50	7,10
	Обогрев		2,70	4,00	5,00	8,00
Параметры электропитания		В/Гц/ф	220-240 / 50 / 1	220-240 / 50 / 1	220-240 / 50 / 1	220-240 / 50 / 1
Объем обрабатываемого воздуха при скорости вентилятора (высокая / средняя / низкая / минимальная)		м³/ч	700 / 610 / 540 / 420	700 / 610 / 540 / 420	680 / 590 / 520 / 410	950 / 870 / 800 / 720
Уровень шума (охлаждение / обогрев) при скорости вентилятора (высокая / средняя / низкая / минимальная)		дБ(А)	38 / 35 / 30 / 26	38 / 35 / 30 / 26	38 / 35 / 30 / 26	38 / 35 / 31 / 27
Диаметр труб	Жидкостная труба	мм	6,35 (1/4)			9,53 (3/8)
	Газовая труба		9,53 (3/8)			12,7 (1/2)
Размеры (ШхГхВ)		мм	870x235x665	870x235x665	870x235x665	1200x235x665
Размеры в упаковке (ШхГхВ)			1033x770x300	1033x770x300	1033x770x300	1363x770x300
Масса	Нетто	кг	25,0	25,0	25,5	33,0
	Брутто		30,0	30,0	30,5	40,0

ГАБАРИТНЫЕ РАЗМЕРЫ

Модель	Размеры, мм				
	A	B	C	D	H
EKUGF-25HIS EKUGF-35HIS EKUGF-50HIS	870	235	812	318	665
EKUGF-70HIS	1200	235	1142	318	665

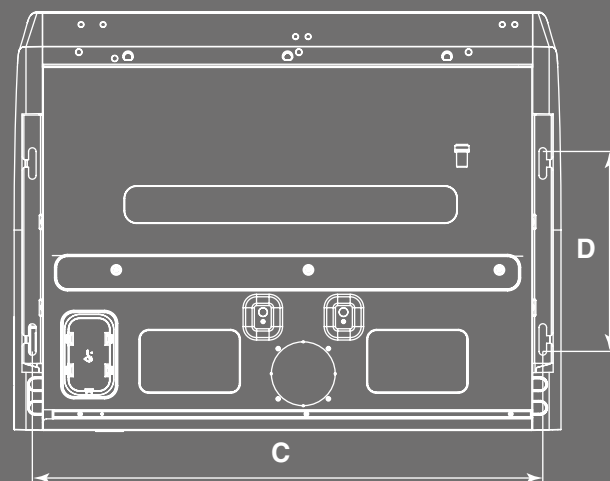
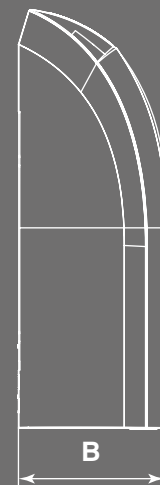
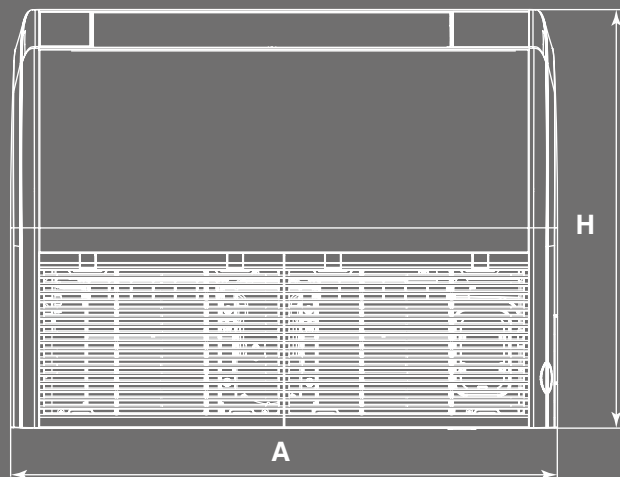

ИНСТРУКЦИЯ ПО
МОНТАЖУ
И ЭКСПЛУАТАЦИИ

Таблица комбинаций инверторных мультисплит-систем



EKOГ-40HIS2	
20 + 20	25 + 25
20 + 25	25 + 35
20 + 35	—

EKOГ-50HIS2	
20 + 20	25 + 25
20 + 25	20 + 35
20 + 35	35 + 35



EKOГ-80HIS4			
Два внутренних блока		Три внутренних блока	
20 + 20	25 + 35	20 + 20 + 20	25 + 25 + 25
20 + 25	25 + 50	20 + 20 + 25	25 + 25 + 35
20 + 35	35 + 35	20 + 20 + 35	25 + 25 + 50
20 + 50	35 + 50	20 + 20 + 50	25 + 35 + 35
25 + 25	50 + 50	20 + 25 + 25	25 + 35 + 50
—	—	20 + 25 + 35	35 + 35 + 35
—	—	20 + 25 + 50	35 + 35 + 50
—	—	20 + 35 + 35	—
—	—	20 + 35 + 50	—

Четыре внутренних блока			
20 + 20 + 20 + 20	20 + 20 + 25 + 25	20 + 25 + 25 + 25	25 + 25 + 25 + 35
20 + 20 + 20 + 25	20 + 20 + 25 + 35	20 + 25 + 25 + 35	25 + 25 + 35 + 35
20 + 20 + 20 + 35	20 + 20 + 25 + 50	20 + 25 + 35 + 35	—
20 + 20 + 20 + 50	20 + 20 + 35 + 35	25 + 25 + 25 + 25	—



EKOГ-100HIS4			
Два внутренних блока		Три внутренних блока	
20 + 35	35 + 35	20 + 20 + 20	25 + 25 + 25
20 + 50	35 + 50	20 + 20 + 25	25 + 25 + 35
20 + 70	35 + 70	20 + 20 + 35	25 + 25 + 50
25 + 25	50 + 50	20 + 20 + 50	25 + 25 + 70
25 + 35	50 + 70	20 + 20 + 70	25 + 35 + 35
25 + 50	70 + 70	20 + 25 + 25	25 + 35 + 50
25 + 70	—	20 + 25 + 35	25 + 35 + 70
—	—	20 + 25 + 50	25 + 50 + 50
—	—	20 + 25 + 70	25 + 50 + 70
—	—	20 + 35 + 35	35 + 35 + 35
—	—	20 + 35 + 50	35 + 35 + 50
—	—	20 + 35 + 70	35 + 35 + 70
—	—	20 + 50 + 50	35 + 50 + 50
—	—	20 + 50 + 70	50 + 50 + 70

Четыре внутренних блока			
20 + 20 + 20 + 25	20 + 20 + 35 + 50	20 + 25 + 35 + 70	25 + 25 + 35 + 50
20 + 20 + 20 + 35	20 + 20 + 35 + 70	20 + 25 + 50 + 50	25 + 25 + 35 + 70
20 + 20 + 20 + 50	20 + 20 + 50 + 50	20 + 35 + 35 + 35	25 + 25 + 50 + 50
20 + 20 + 20 + 70	20 + 25 + 25 + 25	20 + 35 + 35 + 50	25 + 35 + 35 + 35
20 + 20 + 25 + 25	20 + 25 + 25 + 35	25 + 25 + 25 + 25	25 + 35 + 35 + 50
20 + 20 + 25 + 35	20 + 25 + 25 + 50	25 + 25 + 25 + 35	35 + 35 + 35 + 35
20 + 20 + 25 + 50	20 + 25 + 25 + 70	25 + 25 + 25 + 50	35 + 35 + 35 + 50
20 + 20 + 25 + 70	20 + 25 + 35 + 35	25 + 25 + 25 + 70	—
20 + 20 + 35 + 35	20 + 25 + 35 + 50	25 + 25 + 35 + 35	—

Таблица комбинаций инверторных мультисплит-систем



EKOG-70HIS3			
Два внутренних блока		Три внутренних блока	
20 + 20	25 + 25	20 + 20 + 20	25 + 25 + 25
20 + 25	25 + 35	20 + 20 + 25	25 + 25 + 35
20 + 35	25 + 50	20 + 20 + 35	25 + 25 + 50
20 + 50	35 + 35	20 + 20 + 50	25 + 35 + 35
—	35 + 50	20 + 25 + 25	35 + 35 + 35
—	50 + 50	20 + 25 + 35	—
—	—	20 + 25 + 50	—
—	—	20 + 35 + 35	—



EKOG-120HIS5			
Два внутренних блока	Три внутренних блока		
20 + 50	20 + 20 + 20	20 + 35 + 50	25 + 50 + 50
20 + 70	20 + 20 + 25	20 + 35 + 70	25 + 50 + 70
25 + 35	20 + 20 + 35	20 + 50 + 50	25 + 70 + 70
25 + 50	20 + 20 + 50	20 + 50 + 70	35 + 35 + 35
25 + 70	20 + 20 + 70	20 + 70 + 70	35 + 35 + 50
35 + 35	20 + 25 + 25	25 + 25 + 35	35 + 35 + 70
35 + 50	20 + 25 + 35	25 + 25 + 50	35 + 50 + 50
35 + 70	20 + 25 + 50	25 + 25 + 70	35 + 50 + 70
50 + 50	20 + 25 + 70	25 + 35 + 35	35 + 70 + 70
50 + 70	20 + 35 + 35	25 + 35 + 50	50 + 50 + 50
70 + 70	—	25 + 35 + 70	50 + 50 + 70
Четыре внутренних блока			
20 + 20 + 20 + 20	20 + 20 + 50 + 50	20 + 35 + 35 + 35	25 + 25 + 35 + 70
20 + 20 + 20 + 25	20 + 20 + 50 + 70	20 + 35 + 35 + 50	25 + 25 + 50 + 50
20 + 20 + 20 + 35	20 + 20 + 70 + 70	20 + 35 + 35 + 70	25 + 25 + 50 + 70
20 + 20 + 20 + 50	20 + 25 + 25 + 25	20 + 35 + 50 + 50	25 + 35 + 35 + 35
20 + 20 + 20 + 70	20 + 25 + 25 + 35	20 + 35 + 50 + 70	25 + 35 + 35 + 50
20 + 20 + 25 + 25	20 + 25 + 25 + 50	20 + 50 + 50 + 50	25 + 35 + 35 + 70
20 + 20 + 25 + 35	20 + 25 + 25 + 70	25 + 25 + 25 + 25	25 + 50 + 50 + 50
20 + 20 + 25 + 50	20 + 25 + 35 + 35	25 + 25 + 25 + 35	35 + 35 + 35 + 35
20 + 20 + 25 + 70	20 + 25 + 35 + 50	25 + 25 + 25 + 50	35 + 35 + 35 + 50
20 + 20 + 35 + 35	20 + 25 + 35 + 70	25 + 25 + 25 + 70	35 + 35 + 35 + 70
20 + 20 + 35 + 50	20 + 25 + 50 + 50	25 + 25 + 35 + 35	35 + 35 + 50 + 50
20 + 20 + 35 + 70	20 + 25 + 50 + 70	25 + 25 + 35 + 50	—
Пять внутренних блоков			
20 + 20 + 20 + 20 + 20	20 + 20 + 20 + 50 + 70	20 + 25 + 25 + 25 + 25	25 + 25 + 25 + 25 + 35
20 + 20 + 20 + 20 + 25	20 + 20 + 25 + 25 + 25	20 + 25 + 25 + 25 + 35	25 + 25 + 25 + 25 + 50
20 + 20 + 20 + 20 + 35	20 + 20 + 25 + 25 + 35	20 + 25 + 25 + 25 + 50	25 + 25 + 25 + 25 + 70
20 + 20 + 20 + 20 + 50	20 + 20 + 25 + 25 + 50	20 + 25 + 25 + 25 + 70	25 + 25 + 25 + 35 + 35
20 + 20 + 20 + 20 + 70	20 + 20 + 25 + 25 + 70	20 + 25 + 25 + 35 + 35	25 + 25 + 25 + 35 + 50
20 + 20 + 20 + 25 + 25	20 + 20 + 25 + 35 + 35	20 + 25 + 25 + 35 + 50	25 + 25 + 25 + 35 + 70
20 + 20 + 20 + 25 + 35	20 + 20 + 25 + 35 + 50	20 + 25 + 25 + 35 + 70	25 + 25 + 25 + 50 + 50
20 + 20 + 20 + 25 + 50	20 + 20 + 25 + 35 + 70	20 + 25 + 25 + 50 + 50	25 + 25 + 35 + 35 + 35
20 + 20 + 20 + 25 + 70	20 + 20 + 25 + 50 + 50	20 + 25 + 35 + 35 + 35	25 + 25 + 35 + 35 + 50
20 + 20 + 20 + 35 + 35	20 + 20 + 35 + 35 + 35	20 + 25 + 35 + 35 + 50	25 + 35 + 35 + 35 + 35
20 + 20 + 20 + 35 + 50	20 + 20 + 35 + 35 + 50	20 + 35 + 35 + 35 + 35	25 + 35 + 35 + 35 + 50
20 + 20 + 20 + 35 + 70	20 + 20 + 35 + 35 + 70	20 + 35 + 35 + 35 + 50	35 + 35 + 35 + 35 + 35
20 + 20 + 20 + 50 + 50	20 + 20 + 35 + 50 + 50	25 + 25 + 25 + 25 + 25	—













EUROKLIMAT®
Cooling System Solutions

The background features a grayscale photograph of a gym with various exercise machines. A large, solid green arrow points from the left towards the right, partially overlapping the gym image and the text.

ПОЛУПРОМЫШЛЕННЫЕ СПЛИТ-СИСТЕМЫ

МОДЕЛЬНЫЙ РЯД

	Холодопроизводительность				
	5 кВт	7 кВт	10 кВт	14 кВт	17 кВт
Модель	ЕКОХ-50HNN	ЕКОХ-70HNN	ЕКОХ-100HNN	ЕКОХ-140HNN4	ЕКОХ-170HNN4
					
 Компактные кассетные блоки	ЕКCX-50HNN	—	—	—	—
 Полноразмерные кассетные блоки	—	ЕКCX-70HNN	ЕКCX-100HNN	ЕКCX-140HNN4	ЕКCX-170HNN4
 Канальные блоки	ЕКDX-50HNN	ЕКDX-70HNN	ЕКDX-100HNN	ЕКDX-140HNN4	ЕКDX-170HNN4
 Напольно- потолочные блоки	ЕКUX-50HNN	ЕКUX-70HNN	ЕКUX-100HNN	ЕКUX-140HNN4	ЕКUX-170HNN4

ФУНКЦИИ	КАССЕТНЫЕ	КАНАЛЬНЫЕ	НАПОЛЬНО-ПОТОЛОЧНЫЕ
Автоматический режим	•	•	•
Режим осушения	•	•	•
Режим комфортного сна	•	•	•
Таймер на 24 часа	•	•	•
Автоматические жалюзи вверх/вниз	•	—	•
Экономичный режим	•	•	•
Режим вентиляции	•	•	•
Сохранение настроек	•	•	•
Автоматическая скорость вентиляции	•	•	•
I Feel	•	•	•
Автоочистка	•	•	•
Авторестарт	•	•	•
Режим турбо	•	•	•
Плавный пуск	•	•	•
Запуск при низком напряжении	•	•	•
Интеллектуальный преднагрев	•	•	•
Защита от плесени	•	•	•
Самодиагностика	•	•	•
Подмес свежего воздуха	•	•	•
Система очистки воздуха	•	•	•
Wi-Fi управление	опция	опция	опция



КАССЕТНЫЕ СПЛИТ-СИСТЕМЫ

ПОЛУПРОМЫШЛЕННЫЕ СПЛИТ-СИСТЕМЫ

Инверторные сплит-системы кассетного типа представлены компактными и полноразмерными моделями в зависимости от производительности. Благодаря панели с круговой раздачей обработанный воздух равномерно распределяется по помещению на расстояние до 4 м. Объем дренажного поддона увеличен на 30%. Изготовленный из прочного пластика толщиной 1,5 мм, он полностью исключает возможность протечек.

В комплект поставки также входят дренажная помпа с высотой подъема конденсата до 1200 мм, воздушный фильтр и беспроводной пульт с держателем.

Оборудование укомплектовано разъемом под wi-fi модуль. При желании можно организовать подмес свежего воздуха.

Опция	Маркировка
Wi-Fi модуль	EKA-WFX2
Проводной пульт	EKA-WCXP
Беспроводной пульт	EKA-RCXP
Модуль подключения к карте гостя	EKA-HRMXP
Центральный контроллер	EKA-CPXP
Шлюз Modbus	EKA-MGWXP
Адаптер для подключения шлюза Modbus к внутреннему блоку	EKA-ADPXP



INVERTER

WI-FI
READY

ЕКСХ-70HNN
ЕКСХ-100HNN
ЕКСХ-140HNN4
ЕКСХ-170HNN4

Функции

Автоматический режим	•
Режим осушения	•
Режим комфортного сна	•
Таймер на 24 часа	•
Автоматические жалюзи вверх/вниз	•
Экономичный режим	•
Режим вентиляции	•
Сохранение настроек	•
Автоматическая скорость вентиляции	•
Обогрев при температуре наружного воздуха -15°C	•
I Feel	•
Автоочистка	•
Авторестарт	•
Режим турбо	•
Плавный пуск	•
Запуск при низком напряжении	•
Интеллектуальный преднагрев	•
Защита от плесени	•
Самодиагностика	•
Подмес свежего воздуха	•
Система очистки воздуха	•
Wi-Fi управление	опция

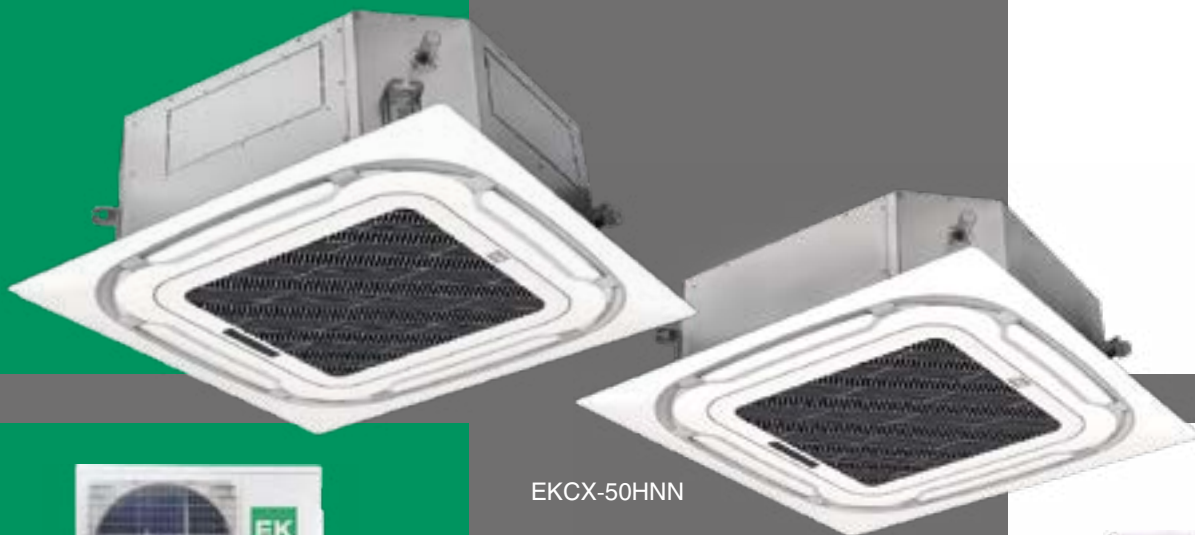

EKCX-50HNN



EKOX-140HNN4
EKOX-170HNN4



EKOX-50HNN
EKOX-100HNN



EKOX-70HNN



EKA-RCXP

КАССЕТНЫЕ СПЛИТ-СИСТЕМЫ

ПОЛУПРОМЫШЛЕННЫЕ СПЛИТ-СИСТЕМЫ



У ПРИРОДЫ НЕТ ПЛОХОЙ ПОГОДЫ

Перепады температур и осадки, характерные для нашей страны, способны оказывать негативное влияние на оборудование. Капли дождя, замерзая на вентилях наружного блока, образуют ледяную корку, которая может раздавить вентиль и вызвать утечку хладагента. Чтобы этого не допустить, в комплект поставки входит специальная защитная крышка.



НЕ ТОЛЬКО ЛЕТОМ

Кондиционер может работать в режиме обогрева до -15°C . Расширенный температурный диапазон фактически позволяет использовать оборудование круглый год.



ВСЕГДА ГОТОВ

Wi-Fi ready означает, что оборудование поставляется со встроенным разъемом для подключения Wi-Fi модуля. Чтобы управлять кондиционером удаленно, пользователю достаточно приобрести Wi-Fi модуль, подключить его он сможет самостоятельно.



ВСЕ ПО МЕСТАМ

В отличие от телевизора или магнитофона, на внутреннем блоке кондиционера нет кнопок. Если пользователь не приобрел дополнительно Wi-Fi модуль, то управлять своим климатическим другом он сможет исключительно с помощью пульта. Если пульт потерялся, использование кондиционера будет невозможно, пока пульт не найдется, или не будет куплен новый. Чтобы пульт всегда был на своем месте, в комплект поставки входит держатель для пульта.



ТИХИЕ РАДОСТИ

Оптимизированная конструкция шасси позволила уменьшить вибрации и снизить уровень шума от работы внутреннего блока.



ПОРА ОСВЕЖИТЬСЯ

Вопреки расхожему мнению, кондиционер не забирает воздух с улицы. Он обрабатывает только тот воздух, который уже есть в помещении. Чтобы избежать духоты и сухости, во внутреннем блоке предусмотрена возможность подмеса свежего воздуха.



РАЗРЕШИТЕ ДОЛОЖИТЬ

В случае возникновения неисправности кондиционер самостоятельно определит ее и отобразит код ошибки на цифровом дисплее, расположенном на декоративной панели.



ПОДНЯТЬ КОНДЕНСАТ!

При нарушении отвода конденсата, во внутреннем блоке возникает застой жидкости, грозящий переполнением дренажной ванны, потеками на стенах и порчей имущества. Помимо этого, влажная среда является отличным рассадником болезнетворных бактерий, спор плесени и причиной неприятного запаха в помещении. Чтобы этого избежать, внутренние блоки ЕК оборудованы встроенной дренажной помпой с высотой подъема конденсата 700 мм для компактных моделей и на 1200 мм для полноразмерных кассет.



Параметр / Модель	ВБ	Ед.изм.	ЕКCX-50HNN	ЕКCX-70HNN	ЕКCX-100HNN	ЕКCX-140HNN4	ЕКCX-170HNN4	
	НБ		ЕКОХ-50HNN	ЕКОХ-70HNN	ЕКОХ-100HNN	ЕКОХ-140HNN4	ЕКОХ-170HNN4	
	Панель		ЕКА-ССХ	ЕКА-FCX				
Производительность	Охлаждение	кВт	5,28 (1,53-5,61)	7,00 (2,16-7,50)	10,55 (3,60-11,00)	14,07 (4,20-15,02)	16,12 (4,80-17,30)	
	Обогрев		5,60 (1,40-5,94)	7,50 (1,98-7,60)	11,69 (2,70-12,00)	15,24 (4,60-17,00)	18,61 (4,90-19,80)	
Параметры электропитания	ВБ	В/Гц/Ф	220-240/50/1	220-240/50/1	220-240/50/1	220-240/50/1	220-240/50/1	
	НБ		220-240/50/1	220-240/50/1	220-240/50/1	380-415/50/3	380-415/50/3	
Охлаждение	Потребляемая мощность	кВт	1,70 (0,47-2,05)	2,20 (0,67-2,70)	3,43 (0,93-3,80)	5,02 (1,29-7,50)	5,97 (1,38-7,80)	
	Потребляемый ток	А	7,50 (2,25-9,81)	9,70 (3,21-11,98)	15,06 (4,08-16,69)	9,00 (2,50-10,50)	10,80 (2,85-12,50)	
	EER	Вт/Вт	3,11	3,18	3,08	2,80	2,70	
Обогрев	Потребляемая мощность	кВт	1,55 (0,46-2,01)	2,35 (0,65-2,65)	3,14 (0,95-3,56)	4,76 (0,92-7,00)	6,08 (0,98-7,20)	
	Потребляемый ток	А	7,00 (2,20-9,62)	10,35 (3,11-11,76)	13,79 (4,17-15,63)	8,80 (1,90-10,20)	11,00 (2,02-12,00)	
	COP	Вт/Вт	3,61	3,19	3,72	3,20	3,06	
Расход воздуха ВБ (Выс. / Ср. / Низ.)		м³/ч	800 / 700 / 630	1500 / 1250 / 850	1500 / 1250 / 850	1800 / 1500 / 1300	1930 / 1650 / 1450	
Уровень шума ВБ (Выс. / Ср. / Низ.)		дБ(А)	45 / 42 / 39	48 / 45 / 41	48 / 45 / 41	52 / 47 / 43	55 / 49 / 45	
Уровень шума НБ		дБ(А)	54	58	58	58	60	
Марка компрессора			GMCC					
Хладагент			R410A					
Заводская заправка хладагентом		кг	1,1	1,7	2,45	2,65	3,45	
Дозаправка свыше 5 метров		г/м	20	50	50	70	70	
Размеры внутреннего блока (ШхГхВ)		мм	570x570x260	840x840x246	840x840x246	840x840x288	840x840x288	
Размеры внутреннего блока в упаковке (ШхГхВ)			720x650x290	910x910x310	910x910x310	910x910x350	910x910x350	
Масса (ВБ)	Нетто	кг	16	26	26	29	31	
	Брутто		18,5	30	30	33	35	
Размеры панели (ШхГхВ)		мм	650x650x55	950x950x55				
Размеры панели в упаковке (ШхГхВ)			710x710x80	1000x1000x100				
Масса (панель)	Нетто	кг	2,2	5,3		5,7		
	Брутто		3,7	7,8		8,3		
Размеры наружного блока (ШхВхГ)		мм	785x300x555	825x310x655	900x350x700	940x370x1325	940x370x1325	
Размеры наружного блока в упаковке (ШхВхГ)			900x380x615	945x435x725	1020x430x770	1080x430x1440	1080x430x1440	
Масса (НБ)	Нетто	кг	29	41	50	82	90	
	Брутто		31	44	54	92	100	
Диаметр труб	Жидкостная труба	мм (дюйм)	6,35 (1/4)	9,53 (3/8)				
	Газовая труба		12,7 (1/2)	15,88 (5/8)		19,05 (3/4)		
Максимальная длина магистрали		м	30	30	30	50	50	
Максимальный перепад высоты			15	15	15	30	30	
Диапазон рабочих температур	Охлаждение	°C	-10 ~ +48					
	Обогрев		-15 ~ +24					

Подключение однофазных наружных блоков

Подключение трехфазных наружных блоков



ИНСТРУКЦИЯ ПО МОНТАЖУ
И ЭКСПЛУАТАЦИИ

ГАБАРИТНЫЕ РАЗМЕРЫ / мм

Модель	A	B	C	D	E	F	G
ЕКСХ-50HNN	650	650	570	532	532	260	279
ЕКСХ-70HNN ЕКСХ-100HNN	950	950	840	788	694	246	307
ЕКСХ-140HNN4 ЕКСХ-170HNN4	950	950	840	788	694	288	351

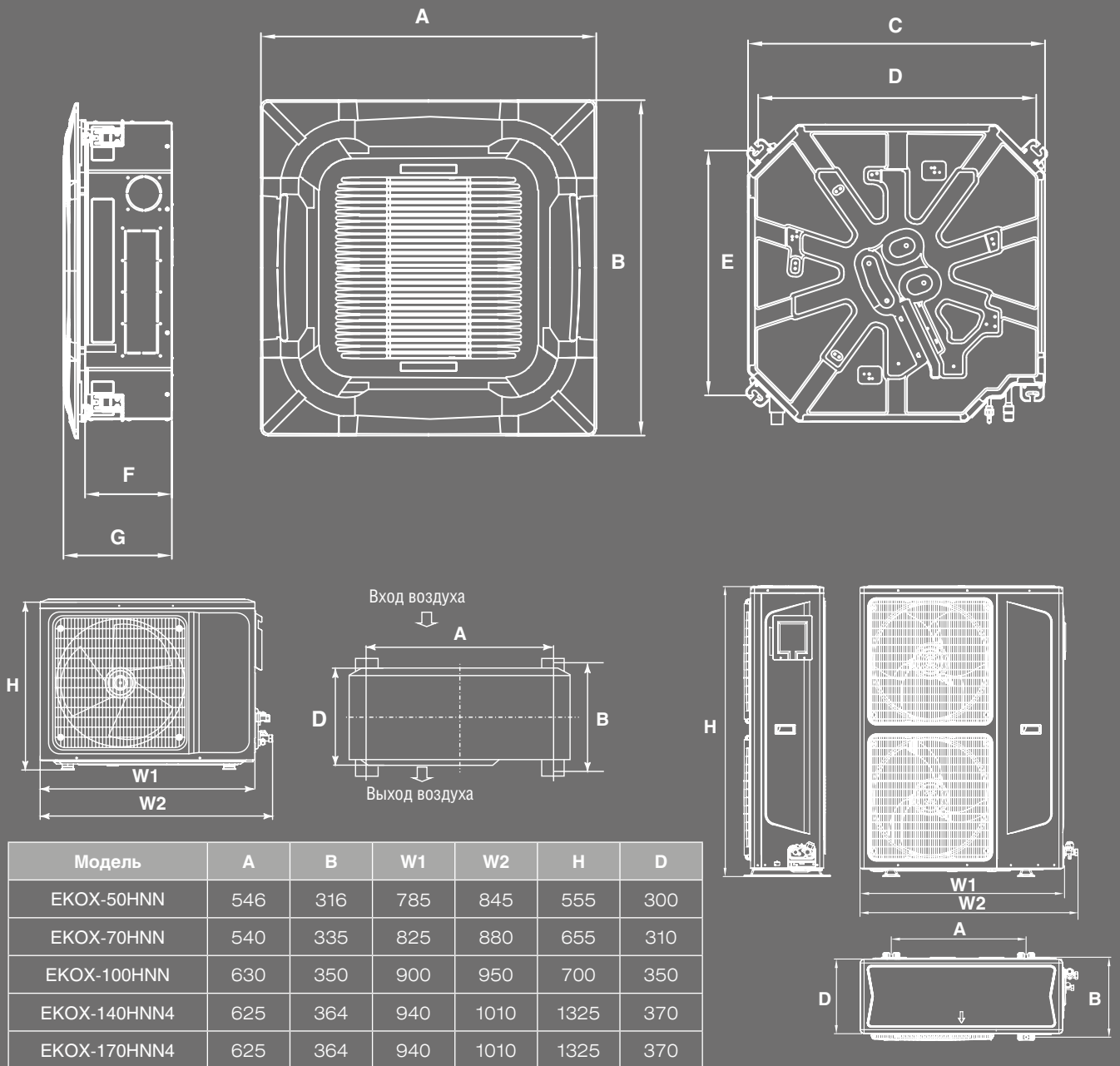

Модель	A	B	W1	W2	H	D
ЕКОХ-50HNN	546	316	785	845	555	300
ЕКОХ-70HNN	540	335	825	880	655	310
ЕКОХ-100HNN	630	350	900	950	700	350
ЕКОХ-140HNN4	625	364	940	1010	1325	370
ЕКОХ-170HNN4	625	364	940	1010	1325	370

Модель	Защитный автомат	Кабель питания		Соединительный кабель
		220 В / 1 ф	380 В / 3 ф	
ЕКСХ-50HNN / ЕКОХ-50HNN	16 А (однофазный)	3 x 1,5	—	3 x 0,75 если питание подключено к наружному блоку
ЕКСХ-70HNN / ЕКОХ-70HNN	20 А (однофазный)	3 x 2,5	—	3 x 1,0 если питание подключено к наружному блоку
ЕКСХ-100HNN / ЕКОХ-100HNN	25 А (однофазный)	3 x 2,5	—	3 x 1,0 если питание подключено к наружному блоку
ЕКСХ-140HNN4 / ЕКОХ-140HNN4	25 А (трехфазный)	—	5 x 2,5	2 x 0,2 (А и В)
ЕКСХ-170HNN4 / ЕКОХ-170HNN4	25 А (трехфазный)	—	5 x 2,5	2 x 0,2 (А и В)



КАНАЛЬНЫЕ СПЛИТ- СИСТЕМЫ

ПОЛУПРОМЫШЛЕННЫЕ СПЛИТ-СИСТЕМЫ

В инверторных сплит-системах канального типа предусмотрена авторегулировка статического давления от 0 до 120-160 Па в зависимости от модели. Оборудование укомплектовано разъемом под wi-fi модуль.

В комплект поставки также входят дренажная помпа с высотой подъема конденсата до 1200 мм, воздушный фильтр и проводной пульт. При желании можно организовать подмес свежего воздуха.

Опция	Маркировка
Wi-Fi модуль	EKA-WFX2
Проводной пульт	EKA-WCXP
Беспроводной пульт	EKA-RCXP
Модуль подключения к карте гостя	EKA-HRMXP
Центральный контроллер	EKA-CPXP
Шлюз Modbus	EKA-MGWXP
Адаптер для подключения шлюза Modbus к внутреннему блоку	EKA-ADPXP



INVERTER

WI-FI
READY

EKA-WCXP



EKDX-50HNN
EKDX-70HNN
EKDX-100HNN
EKDX-140HNN4
EKDX-170HNN4



EKOX-50HNN
EKOX-100HNN



EKOX-70HNN



EKOX-140HNN4
EKOX-170HNN4

Функции

Автоматический режим	•
Режим осушения	•
Режим комфортного сна	•
Таймер на 24 часа	•
Автоматические жалюзи вверх/вниз	—
Экономичный режим	•
Режим вентиляции	•
Сохранение настроек	•
Автоматическая скорость вентиляция	•
Обогрев при температуре наружного воздуха -15°C	•
I Feel	•
Автоочистка	•
Авторестарт	•
Режим турбо	•
Плавный пуск	•
Запуск при низком напряжении	•
Интеллектуальный преднагрев	•
Защита от плесени	•
Самодиагностика	•
Подмес свежего воздуха	•
Система очистки воздуха	•
Wi-Fi управление	опция

канальные СПЛИТ- СИСТЕМЫ

ПОЛУПРОМЫШЛЕННЫЕ СПЛИТ-СИСТЕМЫ



НЕ ТОЛЬКО ЛЕТОМ

Кондиционер может работать в режиме обогрева до -15°C .

Расширенный температурный диапазон фактически позволяет использовать оборудование круглый год.



ВСЕ ПО МЕСТАМ

В отличие от телевизора или магнитофона, на внутреннем блоке кондиционера нет кнопок. Если пользователь не приобрел дополнительно Wi-Fi модуль, то управлять своим климатическим другом он сможет исключительно с помощью пульта. Если пульт потерялся, использование кондиционера будет невозможно, пока пульт не найдется, или не будет куплен новый. Чтобы пульт всегда был на своем месте, в комплект поставки входит держатель для пульта.



У ПРИРОДЫ НЕТ ПЛОХОЙ ПОГОДЫ

Перепады температур и осадки, характерные для нашей страны, способны оказывать негативное влияние на оборудование. Капли дождя, замерзая на вентилях наружного блока, образуют ледяную корку, которая может раздавить вентиль и вызвать утечку хладагента. Чтобы этого не допустить, в комплект поставки входит специальная защитная крышка.



ВСЕГДА ГОТОВ

Wi-Fi ready означает, что оборудование поставляется со встроенным разъемом для подключения Wi-Fi модуля. Чтобы управлять кондиционером удаленно, пользователю достаточно приобрести Wi-Fi модуль, подключить его он сможет самостоятельно.



ТИХИЕ РАДОСТИ

Пониженный уровень шума при работе внутреннего блока создает идеальную среду как для продуктивной работы с повышенной концентрацией, так и для отдыха и полноценного расслабления.



ПОРА ОСВЕЖИТЬСЯ

Вопреки расхожему мнению, кондиционер не забирает воздух с улицы. Он обрабатывает только тот воздух, который уже есть в помещении. Чтобы избежать духоты и сухости, во внутреннем блоке предусмотрена возможность подмеса свежего воздуха.



ПРИЯТНАЯ ГИБКОСТЬ

В стандартной комплектации забор воздуха во внутреннем блоке осуществляется сзади, опционально можно организовать забор воздуха снизу, что расширяет возможности монтажа и позволяет гармонично вписать блок в различные дизайнерские решения.



ПОДНЯТЬ КОНДЕНСАТ!

При нарушении отвода конденсата во внутреннем блоке возникает застой жидкости, грозящий переполнением дренажной ванны, потеками на стенах и порчей имущества. Помимо этого, влажная среда является отличным рассадником болезнетворных бактерий, спор плесени и причиной неприятного запаха в помещении. Чтобы этого избежать, внутренние блоки ЕК оборудованы встроенной дренажной помпой с высотой подъема конденсата до 1200 мм.



Параметр / Модель	ВБ	Ед.изм.	EKDX-50HNN	EKDX-70HNN	EKDX-100HNN	EKDX-140HNN4	EKDX-170HNN4
	НБ		EKOX-50HNN	EKOX-70HNN	EKOX-100HNN	EKOX-140HNN4	EKOX-170HNN4
Производительность	Охлаждение	кВт	5,28 (1,53-5,61)	7,00 (2,16-7,50)	10,55 (3,60-11,00)	14,07 (4,20-15,02)	16,12 (4,80-17,30)
	Обогрев		5,60 (1,40-5,94)	7,50 (1,98-7,60)	11,69 (2,70-12,00)	15,24 (4,60-17,00)	18,61 (4,90-19,80)
Параметры электропитания	ВБ	В/Гц/Ф	220-240/50/1	220-240/50/1	220-240/50/1	220-240/50/1	220-240/50/1
	НБ		220-240/50/1	220-240/50/1	220-240/50/1	380-415/50/3	380-415/50/3
Охлаждение	Потребляемая мощность	кВт	1,65 (0,47-2,05)	2,20 (0,67-2,70)	3,50 (0,93-3,80)	5,02 (1,29-7,50)	5,97 (1,49-7,80)
	Потребляемый ток	А	7,50 (2,25-9,81)	9,70 (3,21-11,98)	15,37 (4,08-16,69)	9,00 (2,50-10,50)	10,80 (2,57-12,50)
	EER	Вт/Вт	3,20	3,18	3,01	2,80	2,70
Обогрев	Потребляемая мощность	кВт	1,55 (0,46-2,01)	2,35 (0,65-2,65)	3,14 (0,95-3,56)	4,76 (0,92-7,00)	6,08 (1,49-7,20)
	Потребляемый ток	А	7,00 (2,20-9,62)	10,35 (3,11-11,76)	13,79 (4,17-15,63)	8,80 (1,90-10,20)	11,00 (2,54-12,00)
	COP	Вт/Вт	3,61	3,19	3,72	3,20	3,06
Расход воздуха ВБ (Выс./Ср./Низ./Миним.)		м³/ч	1000 / 800 / 680	1500 / 1250 / 1050 / 950	1500 / 1250 / 1050 / 950	2200 / 2000 / 1800 / 1600	2030 / 1880 / 1670
Уровень шума ВБ (Выс./Ср./Низ./Миним.)		дБ(А)	43 / 41 / 40	46 / 44 / 42 / 41	46 / 44 / 42 / 41	50 / 45 / 44 / 41	53 / 50 / 44
Диапазон статического давления		Па	0-160	0-160	0-160	0-120	0-120
Статическое давление по умолчанию			25	25	37	50	80
Уровень шума НБ		дБ(А)	54	58	58	58	60
Марка компрессора			GMCC				
Хладагент			R410A				
Заводская заправка хладагентом		кг	1,1	1,7	2,45	2,65	3,45
Дозаправка свыше 5 метров		г/м	20	50	50	70	70
Размеры внутреннего блока (ШхГхВ)		мм	1000x700x245	1000x700x245	1000x700x245	1400x700x245	1400x700x245
Размеры внутреннего блока в упаковке (ШхГхВ)			1230x830x300	1230x830x300	1230x830x300	1630x830x300	1630x830x300
Масса (ВБ)	Нетто	кг	29	32	32	47	47
	Брутто		34	36	36	54	54
Размеры наружного блока (ШхГхВ)		мм	785x300x555	825x310x655	900x350x700	940x370x1325	940x370x1325
Размеры наружного блока в упаковке (ШхГхВ)			900x380x615	945x435x725	1020x430x770	1080x430x1440	1080x430x1440
Масса (НБ)	Нетто	кг	29	41	50	82	90
	Брутто		31	44	54	92	100
Диаметр труб	Жидкостная труба	мм (дюйм)	6,35 (1/4)	9,53 (3/8)			
	Газовая труба		12,7 (1/2)	15,88 (5/8)		19,05 (3/4)	
Максимальная длина магистрали		м	30	30	30	50	50
Максимальный перепад высоты			15	15	15	30	30
Диапазон рабочих температур	Охлаждение	°C	-10 ~ +48				
	Обогрев		-15 ~ +24				

Подключение однофазных наружных блоков

Подключение трехфазных наружных блоков



ГАБАРИТНЫЕ РАЗМЕРЫ / мм

Модель	A	B	C	D	E	F	G	H
EKDX-50HNN	812	1000	1039	600	52	700	177	246
EKDX-70HNN	812	1000	1039	600	52	700	177	246
EKDX-100HNN	812	1000	1039	600	52	700	177	246
EKDX-140HNN4	1212	1400	1439	600	52	700	177	246
EKDX-170HNN4	1212	1400	1439	600	52	700	177	246

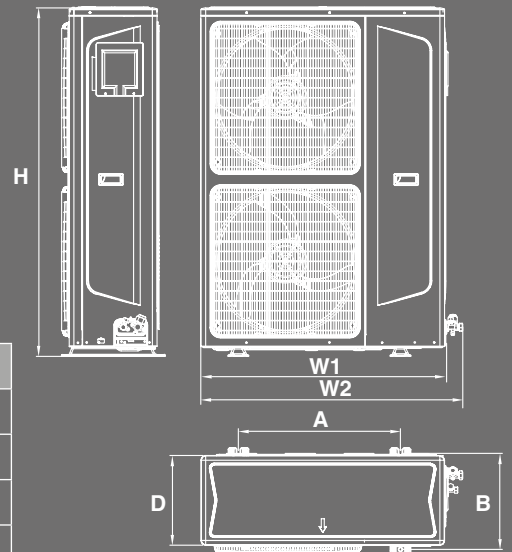
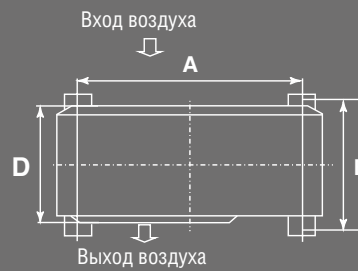
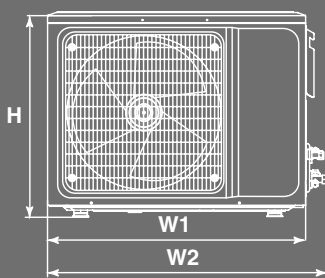
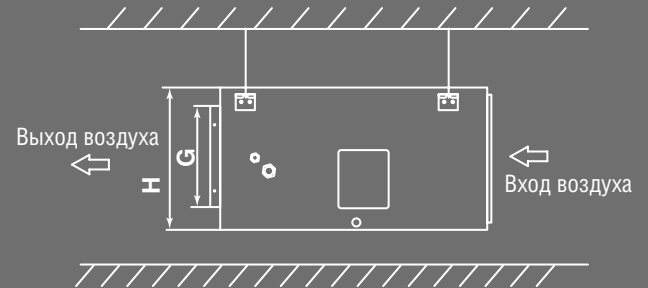
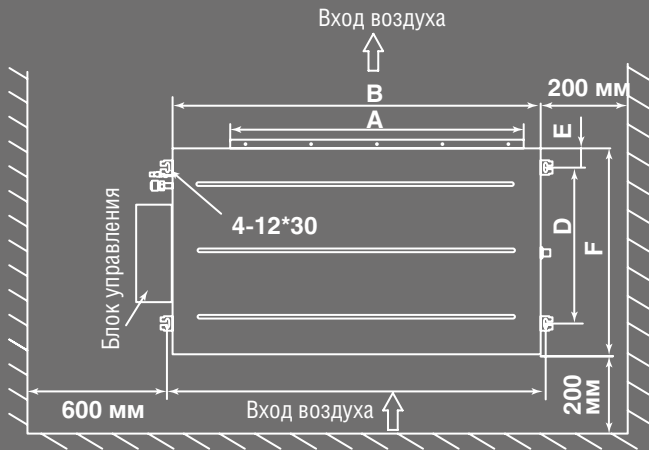

Модель	A	B	W1	W2	H	D
EKOX-50HNN	546	316	785	845	555	300
EKOX-70HNN	540	335	825	880	655	310
EKOX-100HNN	630	350	900	950	700	350
EKOX-140HNN4	625	364	940	1010	1325	370
EKOX-170HNN4	625	364	940	1010	1325	370

Модель	Защитный автомат	Кабель питания		Соединительный кабель
		220 В / 1 ф	380 В / 3 ф	
EKDX-50HNN / EKOX-50HNN	16 А (однофазный)	3 x 1,5	—	3 x 0,75 если питание подключено к наружному блоку
EKDX-70HNN / EKOX-70HNN	20 А (однофазный)	3 x 2,5	—	3 x 1,0 если питание подключено к наружному блоку
EKDX-100HNN / EKOX-100HNN	25 А (однофазный)	3 x 2,5	—	3 x 1,0 если питание подключено к наружному блоку
EKDX-140HNN4 / EKOX-140HNN4	25 А (трехфазный)	—	5 x 2,5	2 x 0,2 (А и В)
EKDX-170HNN4 / EKOX-170HNN4	25 А (трехфазный)	—	5 x 2,5	2 x 0,2 (А и В)



НАПОЛЬНО-ПОТОЛОЧНЫЕ СПЛИТ-СИСТЕМЫ

ПОЛУПРОМЫШЛЕННЫЕ СПЛИТ-СИСТЕМЫ

Для всех моделей напольно-потолочных блоков возможен универсальный монтаж, как на полу, так и под потолком. Продуманная форма корпуса и теплоизоляция в зоне жалюзи направлена на минимизацию температурных перепадов, приводящих к возникновению в этой зоне конденсата. Оборудование укомплектовано разъемом под wi-fi модуль. В комплект поставки также входят воздушный фильтр и беспроводной пульт с держателем. При желании можно организовать подмес свежего воздуха.

Опция	Маркировка
Wi-Fi модуль	EKA-WFX2
Проводной пульт	EKA-WCXP
Беспроводной пульт	EKA-RCXP
Модуль подключения к карте гостя	EKA-HRMXP
Центральный контроллер	EKA-CPXP
Шлюз Modbus	EKA-MGWXP
Адаптер для подключения шлюза Modbus к внутреннему блоку	EKA-ADPXP

3 года
гарантии

INVERTER

WI-FI
READY



EKA-RCXP



EKUX-50HNN
EKUX-70HNN
EKUX-100HNN
EKUX-140HNN4
EKUX-170HNN4



EKOX-50HNN
EKOX-100HNN



EKOX-70HNN



EKOX-140HNN4
EKOX-170HNN4

Функции

Автоматический режим	•
Режим осушения	•
Режим комфортного сна	•
Таймер на 24 часа	•
Автоматические жалюзи вверх/вниз	•
Экономичный режим	•
Режим вентиляции	•
Сохранение настроек	•
Автоматическая скорость вентиляция	•
Обогрев при температуре наружного воздуха -15°C	•
I Feel	•
Автоочистка	•
Авторестарт	•
Режим турбо	•
Плавный пуск	•
Запуск при низком напряжении	•
Интеллектуальный преднагрев	•
Защита от плесени	•
Самодиагностика	•
Подмес свежего воздуха	•
Система очистки воздуха	•
Wi-Fi управление	опция

напольно-потолочные сплит-системы

ПОЛУПРОМЫШЛЕННЫЕ СПЛИТ-СИСТЕМЫ



У ПРИРОДЫ НЕТ ПЛОХОЙ ПОГОДЫ

Перепады температур и осадки, характерные для нашей страны, способны оказывать негативное влияние на оборудование. Капли дождя, замерзая на вентилях наружного блока, образуют ледяную корку, которая может раздавить вентиль и вызвать утечку хладагента. Чтобы этого не допустить, в комплект поставки входит специальная защитная крышка.



НЕ ТОЛЬКО ЛЕТОМ

Кондиционер может работать в режиме обогрева до -15°C . Расширенный температурный диапазон фактически позволяет использовать оборудование круглый год.



ВСЕГДА ГОТОВ

Wi-Fi ready означает, что оборудование поставляется со встроенным разъемом для подключения Wi-Fi модуля. Чтобы управлять кондиционером удаленно, пользователю достаточно приобрести Wi-Fi модуль, подключить его он сможет самостоятельно.



ТИХИЕ РАДОСТИ

Пониженный уровень шума при работе внутреннего блока создает идеальную среду как для продуктивной работы с повышенной концентрацией, так и для отдыха и полноценного расслабления.



ПРИЯТНАЯ ГИБКОСТЬ

Выпускные отверстия для воды предусмотрены как с левой, так и с правой стороны для различных вариантов монтажа.



ПОРА ОСВЕЖИТЬСЯ

Вопреки расхожему мнению, кондиционер не забирает воздух с улицы. Он обрабатывает только тот воздух, который уже есть в помещении. Чтобы избежать духоты и сухости, во внутреннем блоке предусмотрена возможность подмеса свежего воздуха.



ВСЕ ПО МЕСТАМ

В отличие от телевизора или магнитофона, на внутреннем блоке кондиционера нет кнопок. Если пользователь не приобрел дополнительно Wi-Fi модуль, то управлять своим климатическим другом он сможет исключительно с помощью пульта. Если пульт потерялся, использование кондиционера будет невозможно, пока пульт не найдется, или не будет куплен новый. Чтобы пульт всегда был на своем месте, в комплект поставки входит держатель для пульта.



Параметр / Модель	ВБ	Ед. изм.	ЕКUX-50HNN	ЕКUX-70HNN	ЕКUX-100HNN	ЕКUX-140HNN4	ЕКUX-170HNN4
	НБ		ЕКОХ-50HNN	ЕКОХ-70HNN	ЕКОХ-100HNN	ЕКОХ-140HNN4	ЕКОХ-170HNN4
Производительность	Охлаждение	кВт	5,28 (1,53-5,61)	7,00 (2,16-7,50)	10,55 (3,60-11,00)	14,07 (4,20-15,02)	16,1 (4,80-17,30)
	Обогрев		5,60 (1,40-5,94)	7,50 (1,98-7,60)	11,69 (2,70-12,00)	15,24 (4,60-17,00)	17,0 (4,90-19,80)
Параметры электропитания	ВБ	В/Гц/Ф	220-240/50/1	220-240/50/1	220-240/50/1	220-240/50/1	220-240/50/1
	НБ		220-240/50/1	220-240/50/1	220-240/50/1	380-415/50/3	380-415/50/3
Охлаждение	Потребляемая мощность	кВт	1,63 (0,47-2,05)	2,20 (0,67-2,70)	3,43 (0,93-3,80)	5,02 (1,29-7,50)	6,3 (1,49-7,80)
	Потребляемый ток	А	7,00 (2,25-9,81)	9,70 (3,21-11,98)	15,06 (4,08-16,69)	9,00 (2,50-10,50)	10,8 (2,57-12,50)
	EER	Вт/Вт	3,24	3,18	3,08	2,80	2,56
Обогрев	Потребляемая мощность	кВт	1,47 (0,46-2,01)	2,35 (0,65-2,65)	3,14 (0,95-3,56)	4,76 (0,92-7,00)	5,8 (1,49-7,20)
	Потребляемый ток	А	6,43 (2,20-9,62)	10,35 (3,11-11,76)	13,79 (4,17-15,63)	8,80 (1,90-10,20)	11 (2,54-12,00)
	COP	Вт/Вт	3,81	3,19	3,72	3,20	2,93
Расход воздуха ВБ (Выс. / Ср. / Низ.)		м³/ч	950 / 700 / 560	1550 / 1250 / 1050	1580 / 1280 / 1080	2100 / 1900 / 1350	2070 / 1770 / 1470
Уровень шума ВБ (Выс. / Ср. / Низ.)		дБ(А)	44 / 41 / 35	50 / 44 / 39	50 / 44 / 39	51 / 46 / 42	55 / 49 / 45
Уровень шума НБ		дБ(А)	54	58	58	58	60
Марка компрессора			GMCC				
Хладагент			R410A				
Заводская заправка хладагентом		кг	1,1	1,7	2,45	2,65	3,45
Дозаправка свыше 5 метров		г/м	20	50	50	70	70
Размеры внутреннего блока (ШхГхВ)		мм	1000x690x235	1280x690x235	1280x690x235	1600x690x235	1600x690x235
Размеры внутреннего блока в упаковке (ШхГхВ)			1080x770x325	1360x770x325	1360x770x325	1680x770x325	1680x770x325
Масса (ВБ)	Нетто	кг	29	36	36	41	41
	Брутто		33	42	42	45	45
Размеры наружного блока (ШхГхВ)		мм	785x300x555	825x310x655	900x350x700	940x370x1325	940x370x1325
Размеры наружного блока в упаковке (ШхГхВ)			900x380x615	945x435x725	1020x430x770	1080x430x1440	1080x430x1440
Масса (НБ)	Нетто	кг	29	41	50	82	90
	Брутто		31	44	54	92	100
Диаметр труб	Жидкостная труба	мм (дюйм)	6,35 (1/4)	9,53 (3/8)			
	Газовая труба		12,7 (1/2)	15,88 (5/8)		19,05 (3/4)	
Максимальная длина магистрали		м	30	30	30	50	50
Максимальный перепад высоты			15	15	15	30	30
Диапазон рабочих температур	Охлаждение	°C	-10 ~ +48				
	Обогрев		-15 ~ +24				

Подключение однофазных наружных блоков

Подключение трехфазных наружных блоков



ИНСТРУКЦИЯ ПО МОНТАЖУ
И ЭКСПЛУАТАЦИИ

ГАБАРИТНЫЕ РАЗМЕРЫ / мм

Модель	A	B	C	D	E	F
EKUX-50HNN	1000	948	382	337	282	500
EKUX-70HNN	1280	1228	522	477	422	640
EKUX-100HNN	1280	1228	522	477	422	640
EKUX-140HNN4	1600	1548	777	732	692	800
EKUX-170HNN4	1600	1548	777	732	692	800

Модель	G	H	I	J	K
EKUX-50HNN	390	378	336	267	382
EKUX-70HNN	530	518	476	407	522
EKUX-100HNN	530	518	476	407	522
EKUX-140HNN4	690	678	635	567	682
EKUX-170HNN4	690	678	635	567	682

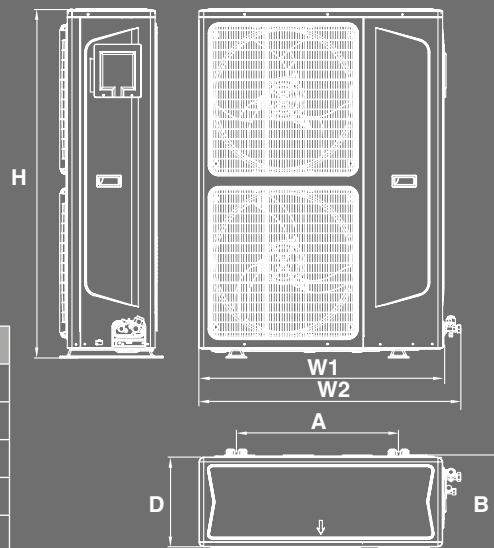
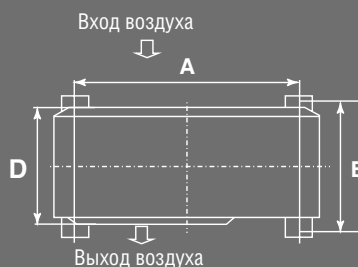
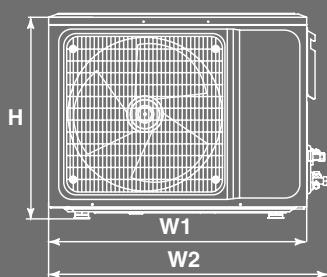
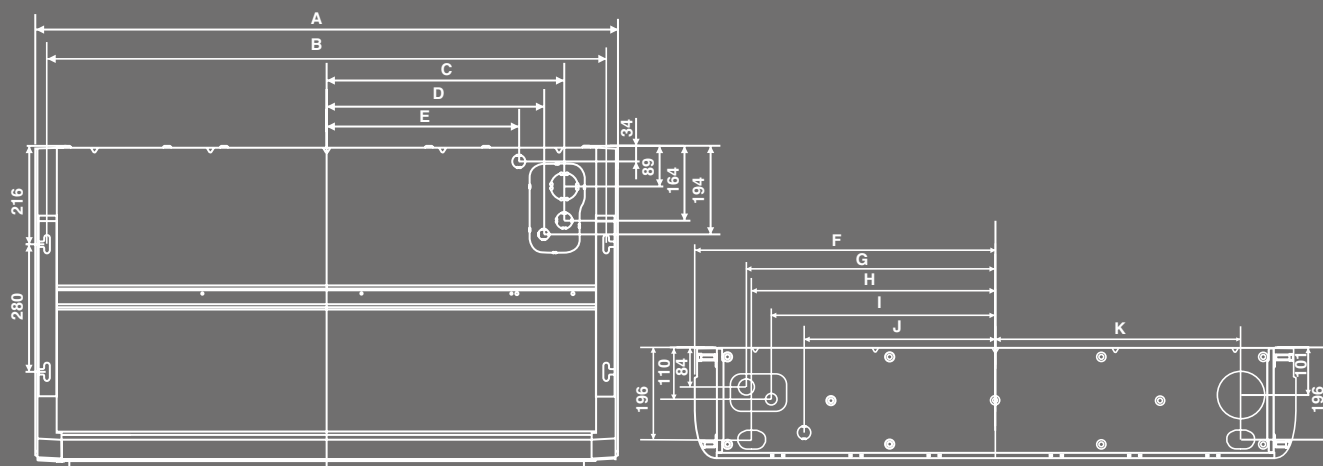

Модель	A	B	W1	W2	H	D
EKOX-50HNN	546	316	785	845	555	300
EKOX-70HNN	540	335	825	880	655	310
EKOX-100HNN	630	350	900	950	700	350
EKOX-140HNN4	625	364	940	1010	1325	370
EKOX-170HNN4	625	364	940	1010	1325	370

Модель	Защитный автомат	Кабель питания		Соединительный кабель
		220 В / 1 ф	380 В / 3 ф	
EKUX-50HNN / EKOX-50HNN	16 А (однофазный)	3 x 1,5	—	3 x 0,75 если питание подключено к наружному блоку
EKUX-70HNN / EKOX-70HNN	20 А (однофазный)	3 x 2,5	—	3 x 1,0 если питание подключено к наружному блоку
EKUX-100HNN / EKOX-100HNN	25 А (однофазный)	3 x 2,5	—	3 x 1,0 если питание подключено к наружному блоку
EKUX-140HNN4 / EKOX-140HNN4	25 А (трехфазный)	—	5 x 2,5	2 x 0,2 (А и В)
EKUX-170HNN4 / EKOX-170HNN4	25 А (трехфазный)	—	5 x 2,5	2 x 0,2 (А и В)

РАСШИФРОВКА МАРКИРОВОК

НАСТЕННЫЕ СПЛИТ-СИСТЕМЫ

ЕК S F 1 - 25 H N S B -W

- Низкотемпературный комплект (только для НБ)
- Цвет (только для ВБ, может отсутствовать)
В – черный / **Р** – красный / **С** – серебристый / **Г** – золотой
- Хладагент: **N** – R410A / **S** – R32
- Технология управления: **I** – ERP inverter / **N** – non-ERP / нет – on/off
- Режим работы: **H** – тепло и холод / **C** – только холод
- Холодопроизводительность в кВт*10
- Модификация. Может отсутствовать.
- Серия
- Тип: **S** – настенный / **O** – наружный
- Торговая марка ЕК

МУЛЬТИСПЛИТ-СИСТЕМЫ

ЕК O G 2 F - 40 H I S 2

- Кол-во подключаемых ВБ (только для НБ)
- Хладагент: **N** – R410A / **S** – R32
- Технология управления: **I** – ERP inverter / **N** – non-ERP / нет – on/off
- Режим работы: **H** – тепло и холод / **C** – только холод
- Холодопроизводительность в кВт*10
- F** – ВБ для мультисплит-систем. Может отсутствовать у внутренних блоков настенного типа
- Модификация. Может отсутствовать
- Серия
- Тип: **S** – настенный / **C** – кассетный / **D** – канальный / **U** – напольно-потолочный / **O** – наружный
- Торговая марка ЕК

ПОЛУПРОМЫШЛЕННЫЕ СПЛИТ-СИСТЕМЫ

ЕК **С** **Х** **1** - **140** **Н** **Н** **Н** **4** **-W**

ЕК	Торговая марка ЕК
С	Тип: С – кассетный / D – канальный / U – напольно-потолочный / O – наружный
Х	Серия
1	Модификация. Может отсутствовать.
140	Холодопроизводительность в кВт*10
Н	Режим работы: Н – тепло и холод / С – только холод
Н	Технология управления: I – ERP inverter / N – non-ERP / нет – on/off
Н	Хладагент: N – R410A / S – R32
4	Напряжение: 4 – 380 Вольт / нет – 220 Вольт
-W	Низкотемпературный комплект (только для НБ)

АКСЕССУАРЫ

ЕК **А** - **СС** **G** **1**

ЕК	Торговая марка ЕК
А	А – аксессуары
СС	Тип аксессуара (см. ниже)
G	Серия
1	Модификация. Может отсутствовать

ТИПЫ АКСЕССУАРОВ

CC	компактная декоративная панель	EF	энзимный фильтр
FC	полноразмерная декоративная панель	AF	антибактериальный фильтр
RC	ИК-пульт	PMF	основной фильтр PM2.5
WC	проводной пульт	WF	Wi-Fi модуль
CP	центральный пульт	MGW	шлюз Modbus
CF	катехиновый фильтр	LGW	шлюз Lonworks
SF	фильтр с ионами серебра	KGW	шлюз KNX
ACF	угольный фильтр	BGW	шлюз Bacnet
VF	фильтр с витамином С	ADP	адаптер подключения шлюза к ВБ
		HRM	модуль подключения к карте гостя



Будем рады нашему
сотрудничеству!



Техническая
поддержка



Маркетинговая
поддержка



Сервисная
поддержка

8 800-23456-05
euroclimate.com

Производитель оставляет за собой право в любое время вносить изменения в перечень и спецификацию продукции без предварительного уведомления. Технические характеристики могут быть изменены без предварительного уведомления. Для получения актуальной информации о продукте обращайтесь к официальным дилерам или в технический отдел компании-дистрибьютора.

